

ORION FEEL
THE
GOOD
SENSE
strom

**PRODUCT
CATALOG**



Με άξονα τον άνθρωπο η ΩΡΙΩΝΑΣ Α.Ε.Β.Ε.
δημιουργεί προϋποθέσεις ανάπτυξης και εμπιστοσύνης...

With people in mind ORION SA
creates conditions for development and confidence. ...

Η ΩΡΙΩΝΑΣ Α.Ε.Β.Ε. είναι μια πρότυπη βιομηχανία με έδρα τη Θεσσαλονίκη, που δραστηριοποιείται στην εισαγωγή και εξαγωγή υλικών για την κατασκευή στρωμάτων, σαλονιών και λευκών ειδών, καθώς και στην κατασκευή στρωμάτων.

Στα υλικά αυτά, τα οποία επιλέγονται με προδιαγραφές ποιότητας, αντοχής και ανταγωνιστικού κόστους, περιλαμβάνονται τα υφάσματα, τα υλικά ταπεσαρίας και επιπλοποιίας, τα αφρώδη υλικά και όλα τα σχετικά κατασκευαστικά υλικά.

Τα περισσότερα υλικά που συνθέτουν τα στρώματά μας, τα παράγουμε εξολοκλήρου εντός της βιομηχανίας, η παραγωγή της οποίας είναι πλήρως καθετοποιημένη.

Η ΩΡΙΩΝΑΣ Α.Ε.Β.Ε. αποτελεί συνέχεια της εταιρίας ΑΡΚΤΟΣ Α.Ε.Β.Ε. που ιδρύθηκε το 1998, και διατηρεί τις εγκαταστάσεις της στο 12ο χλμ. Π.Ε.Ο. Θεσσαλονίκης - Κιλκίς. Μετρώντας πάνω από 22 χρόνια επιτυχημένης λειτουργίας η ΩΡΙΩΝΑΣ Α.Ε.Β.Ε. είναι

ORIONAS SA is an exemplary industry based in Thessaloniki, importing and exporting materials for the manufacture of mattresses, living rooms and linen, as well as in the manufacture of mattresses.

These materials are selected with specifications of quality, durability and cost competitiveness, and include fabrics, foams, upholstery and furniture materials, foams, and all the relevant manufacturing materials.

ORIONAS SA is the continuation of the company ARKTOS SA, that was founded in 1998, and maintains its facilities at the 12th km PEO Thessaloniki - Kilkis.

Counting over 22 years of successful operation, ORIONAS SA is one of the healthiest companies in its field, maintaining stable and productive collaborations with companies and crafts throughout Greece.

μια από τις υγιέστερες εταιρίες στον χώρο της, διατηρώντας σταθερές και παραγωγικές συνεργασίες με επιχειρήσεις και βιοτεχνίες ανά την Ελλάδα.

Η εταιρία μας συνεργάζεται με τα μεγαλύτερα εργοστάσια παραγωγής σαλονιών, στρωμάτων, λευκών ειδών και πρωτογενών πρώτων υλών.

Διαθέτει σύγχρονο εξοπλισμό:

- Δέκα πολυβέλονες καπιονιέρες ηλεκτρονικές με εννέα αυτόματα ηλεκτρονικά κοπικά
- Γραμμή παραγωγής για πολυεστερικό μπιλάκι
- Τρία αυτόματα ηλεκτρονικά κοπικά υφασμάτων
- Γραμμή συγκόλλησης υφασμάτων
- Γραμμή παραγωγής ιατρικού εξοπλισμού
- Πέντε αυτόματα ηλεκτρονικά κοπικά αφρολέξ
- Γραμμή αυτόματης παραγωγής υψηλής ποιότητας στρωμάτων

Διατηρούμε ποιότητα στα προϊόντα και στις υπηρεσίες μας, η ΩΡΙΩΝΑΣ Α.Ε.Β.Ε., αξιοποιώντας άριστα καταρτισμένο ανθρώπινο δυναμικό και πραγματοποιώντας συνεχείς επενδύσεις στον τομέα της έρευνας και του εξοπλισμού. Η εμπειρία των ανθρώπων της εταιρίας στον χώρο πηγάζει από την ενασχόλησή τους από το στάδιο της εύρεσης των προϊόντων μέχρι τη διάθεσή τους στην αγορά. Στόχοι της εταιρίας είναι η επέκτασή της σε επίπεδο εγκαταστάσεων, η ανάπτυξη του πελατολογίου της και η εύρεση νέων πρωτοποριακών προϊόντων.

Most of the materials that make up our mattresses are entirely produced within the industry, and the manufacturing process is fully vertical.

The company cooperates with the largest living room furniture, mattresses, linens, primary raw materials, and packing factories.

It has modern equipment:

- Ten electronic multi-needle quilting machines with nine automatic electronic cutters
- Production line for polyester balls
- Three automatic electronic fabric cutters
- Fabric welding line
- Medical equipment production line
- Four automatic electronic foam cutters
- High quality production line of mattresses

We maintain quality in our products and services, by utilizing highly trained human resources and making continuous investments in research & equipment. The professional experience of the company staff is owed to their involvement from the stage of finding the products until their placement on the market. Goals of the company include the expansion of the facilities, clientele development, and the finding of new innovative products.

QUALITY YOU CAN TRUST



ΠΕΡΙΕΧΟΜΕΝΑ CONTENTS

ΕΙΣΑΓΩΓΗ / INTRODUCTION

Παραγωγή / Production	8
Υλικά / Materials	22
Τύποι Στρωμάτων / Mattress Types	28

Στρώματα Bonnell

Mattress with Bonnell Springs 34-35

BASIC BONNELL	36
BAMBOO BONNELL	38
ALOE VERA EXTRA BONNELL	40
CLASSIC COTTON PLUS BONNELL	42
LIDO PLUS BONNELL	44
ALOE VERA PLUS BONNELL	46
STAR EXTRA BONNELL	48
ELEGANT COOL MAX EXTRA PLUS BONNELL	50
STAR COCO BONNELL	52
ECO PLUS COCO BONNELL	54
BEST EXTRA PLUS 3D BONNELL	56
STAR PLUS 3D BONNELL	58
BEST MEMORY EXTRA PLUS 3D PILLOWTOP BONNELL	60
BEST LATEX EXTRA PLUS 3D PILLOWTOP BONNELL	62
STAR PLUS COCO BONNELL	64
STAR EXTRA PLUS BONNELL	66
STAR EXTRA PLUS COCO BONNELL	68
STAR HR COCO MINI BONNELL	70
NATURE AFROLATEX PLUS COCO BONNELL	72
NATURE LATEX AFROLATEX COCO BONNELL	74

Στρώματα Pocket

Mattress with Pocket Springs 76-77

BAMBOO POCKET	78
ALOE VERA HIGH POCKET	80

LIDO PLUS HIGH POCKET	82
BEST EXTRA PLUS 3D HIGH POCKET	84
BEST MEMORY GEL EXTRA PLUS 3D HIGH POCKET PILLOWTOP	86
BEST LATEX EXTRA PLUS 3D HIGH POCKET PILLOWTOP	88
STAR PLUS 3D POCKET	90
STAR EXTRA PLUS POCKET	92
ELEGANT COOL MAX EXTRA PLUS POCKET	94
ECO PLUS COCO POCKET	96
NATURE AFROLATEX PLUS POCKET	98
NATURE SOFT AFROLATEX PLUS HIGH POCKET G-PILLOWTOP	100
NATURE LATEX AFROLATEX HR POCKET G-PILLOWTOP	102
NATURE HYPERSOFT PLUS DOUBLE POCKET G-PILLOWTOP	104
SILVER COOL MAX HYPERSOFT PLUS HIGH POCKET	106
SILVER COOL MAX HYPERSOFT AFROLATEX HIGH POCKET	108
NATURE HR POCKET EASY CLEAN	110
BLACK COOL MAX HYPERSOFT MEMORY GEL PLUS HIGH POCKET	112
BLACK COOL MAX HYPERSOFT MEMORY GEL AFROLATEX HIGH POCKET	114
BLACK COOL MAX HYPERSOFT MEMORY GEL ROYAL LATEX HIGH POCKET	116

Ξενοδοχειακά Στρώματα/Hotel Collection 118-119

BASIC EXTRA HOTEL	120
BEST PLUS HOTEL	122
STAR PLUS HIGH POCKET HOTEL	124
BEST EXTRA PLUS HIGH POCKET HOTEL	126
BEST HYPERSOFT PLUS POCKET HOTEL	128

Ανωστρώματα / Toppers 130 - 138

Στρώματα Αφρού / Foam Mattress 140 - 141

BAMBOO FOAM 200	142
ALOE VERA FOAM 250	143
ALOE VERA FOAM 900/250	144

BEST FOAM FLEXIBLE	145
BEST FOAM 5000 HEAVY	146

Ιατρικά Στρώματα / Medical Mattress 148-151

Παιδικά / Baby Mattress 152-157

Συλλογή Στρωμάτων Promo Mattress Promo Collection 158-159

ELEGANT SPECIAL PLUS HIGH POCKET	160
TENCEL SPECIAL EXTRA PLUS HIGH POCKET	162
BLACK SPECIAL HYPERSOFT HIGH POCKET	164
ECO COTTON PURE LATEX	166
ECO ROCK	168
SILVER LUX POCKET	170

Ανωστρώματα – Παπλώματα Toppers – Quilts 172-177

Μαξιλάρια / Pillows 178-193

Θήκες Μαξιλαριών / Pillowcases 194-195

ΚΡΕΒΑΤΙΑ - ΕΞΑΡΤΗΜΑΤΑ BEDS - ACCESSORIES 196-246

Κρεβάτια / Beds	196
Υποστρώματα / Mattress Base	236
Μεταλλικά Κρεβάτια / Metal Beds	240
Σομίδες / Mattress Support	246

Η παραγωγική διαδικασία της ΩΡΙΩΝΑΣ Α.Ε.Β.Ε. πρωτοπορεί με τεχνολογικό εξοπλισμό και έμπειρο τεχνικό προσωπικό.

ORIONAS S.A. innovates the mattress production processes with technological equipment and experienced staff.

Η παραγωγή των στρωμάτων της **ORION Strom** γίνεται στις ιδιόκτητες εγκαταστάσεις της 11.000 τ.μ, στο 12ο χλμ Π.Ε.Ο. Θεσσαλονίκης - Κιλκίς. Η επιλογή κορυφαίων ευρωπαϊκών πιστοποιημένων υλικών, η πολυετής τεχνογνωσία του ανθρώπινου δυναμικού και ο τελευταίος γενιάς μηχανολογικός εξοπλισμός, δημιουργούν μοναδικά στρώματα σε ποιότητα και εμφάνιση, με σεβασμό προς τον τελικό καταναλωτή και το περιβάλλον.

The mattresses production of **ORION Strom** is done in company's own facilities of 11,000 square meters at the 12th km PEO Thessaloniki - Kilkis. Selection of top certified European materials, extended know-how on the field and the use of state-of-the-art machinery, guarantee the production of unique mattresses in quality and appearance, as well as the end-user satisfaction and the environment.

Η παραγωγική διαδικασία των στρωμάτων ξεκινάει από την κατασκευή των ελατηρίων bonnell ή rocket, τη σύνθεσή τους σε τελάρα, το καπιτονέ & την επεξεργασία των αφρώδων υλικών, και ολοκληρώνεται με την τελική σύνθεση και τη ραφή του στρώματος.

Τα στρώματα της **ORION Strom** είναι πάντα ολοκαίνουργια, καθώς δεν αποθηκεύονται. Κατασκευάζονται επί τόπου, με την παραλαβή της παραγγελίας, και αποστέλλονται στον τελικό καταναλωτή. Η σύνθεση των υλικών γίνεται πάντα με προσεκτική επιλογή, ώστε να διασφαλίζεται η ζητούμενη ποιότητα στρώματος. Ο κετσές, καθώς και τα αφρώδη υλικά επικολλούνται στη βάση του στρώματος με hotmelt και waterbased - κόλλες φιλικές προς τον άνθρωπο.

Όλα τα υφάσματα έχουν πιστοποίηση **OEKO-TEX 100** και περνούν από ειδική επεξεργασία. Τα αφρώδη υλικά έχουν πιστοποιήσεις **OEKO-TEX 100** και **CertiPur**, διασφαλίζοντας υποαλλεργικότητα και φιλικότητα προς το δέρμα.

The manufacturing process of mattresses starts with the construction of Bonnell or Pocket springs, their assembly into crates, the quilting & the processing of foam materials, and it is completed with the final construction and the sewing of the mattress.

ORION Strom mattresses are always brand new, as they are not stored. They are made on site, upon receipt of the order, and sent to the end consumer. The materials to be composed are always carefully selected to ensure the required mattress quality. Felt and foam materials are glued to the mattress base with hotmelt and waterbased - human friendly adhesives.

All fabrics have **OEKO-TEX 100** certification and undergo special processing. The foam materials have **OEKO-TEX 100** and **CertiPur** certifications, ensuring hypoallergenicity and skin friendliness.

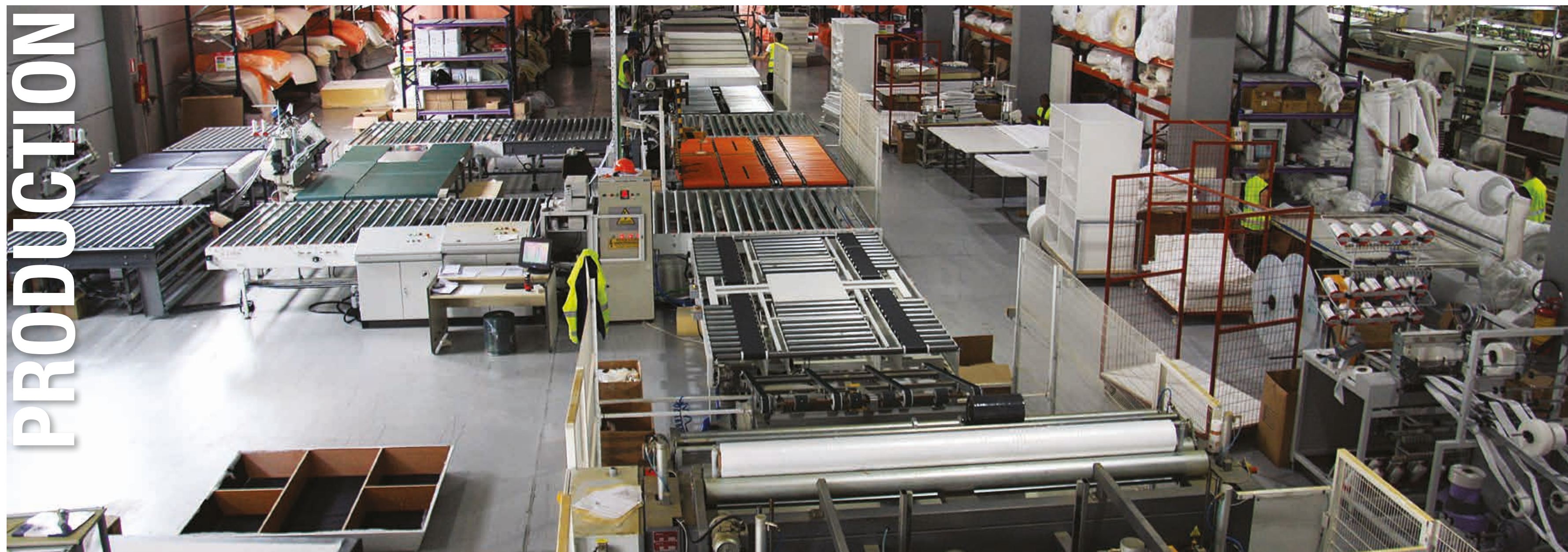

PRODUCTION



Η παραγωγή του καπιονέ γίνεται από αυτόματες πολυβέλονες ηλεκτρονικές μηχανές, με δυνατότητες απεριόριστου αριθμού σχεδίων καπιονέ.

Η επιλογή των υλικών για τη σύνθεση του καπιονέ γίνεται εξαστομικευμένα, με βάση τις προδιαγραφές και τη ζητούμενη ποιότητα του παραγόμενου στρώματος.

Η παραγωγή του καπιονέ γίνεται με βάτα βαμβακερή, πολυεστερική, μάλλινη, polyester-cotton, latex, memory αφρολέξ. Τα παραπάνω υλικά προσφέρουν άνεση και εμφάνιση σε κάθε σύνθεση του στρώματος.

Όλα τα υφάσματα που χρησιμοποιούνται έχουν πιστοποίηση, και οι βάτες που συνθέτουν τα καπιονέ περνούν από ειδική επεξεργασία σε κλίβανο, στους 140°C .

Quilts are produced by automatic multi-needle electronic machines, with the possibility of unlimited number of quilt patterns.

The materials for the composition of the quilt are picked according to customer's requirements and the required quality of the produced mattress.

The production of the quilt is made with cotton, polyester wadding, wool, polyester-cotton, latex, memory foam.

The materials above offer comfort and appearance in any composition of the mattress. All the fabrics used are certified, and the pads, which form the quilt, undergo a special process in an oven at 140°C .



Λόγω της αυξημένης παραγωγής και των πολλαπλών τύπων και ποιοτήτων στρωμάτων, υπάρχει ανάγκη για πολλαπλές συνθέσεις καπιονέ. Αυτό επιτυγχάνεται με τις αυτόματες ηλεκτρονικές καπιονιέρες.

Due to the increased production of multiple types and qualities of mattresses, there is a need for multiple quilt compositions. This is achieved with the automatic electronic quilting machines.

Ανάλογα με την παραγωγή, κάθε μηχανή προγραμματίζεται για την παραγωγή ενός τύπου καπιονέ. Κάθε μηχανή συντηρείται εντατικά για να παράγει άριστης ποιότητας καπιονέ, χωρίς ψεγάδια.

Depending on the production, each machine is programmed to produce a certain quilt type. Each machine is maintained intensively in order to produce top quality flawless quilts.



Η γραμμή αυτόματης παραγωγής πολυεστερικής μπίλιας, επεξεργάζεται τον πολυεστέρα και παράγει πολυεστερικό μπιλάκι, που χρησιμοποιείται στη γέμιση μαξιλαριών.

The automatic production line of polyester globules processes the polyester and produces polyester globules used for pillow stuffing.



Μηχανή ανάδευσης πολυεστερικής μπίλιας με πούπουλο για την αύξηση της ελαστικότητας και των θερμομονωτικών ιδιοτήτων του μαξιλαριού.

In a stirring machine polyester globules are mixed with feathers in order to increase elasticity and insulation properties of the pillow.

ORION FEEL THE GOOD SENSE
strom

PRODUCTION



Τα ελατήρια παράγονται εξολοκλήρου από την ORION Strom, από την αγορά του σύρματος μέχρι και την τελική κατασκευή του στρώματος. Τα ελατήρια bonnell πλέκονται σε τελάρα. Παράγονται σε τελάρα 3 τύπων bonnell: με σύρμα 2,3 mm, 2,4 mm και Mini bonnell 2,0 mm. Ο κάθε τύπος είναι διαφορετικός, έτσι ώστε να μπορεί να καλύψει ένα μεγάλο και ποικίλο αριθμό στρωμάτων.

The springs are entirely produced by ORION Strom - from the purchase of the wire to the final construction of the mattress. The bonnell springs are coiled in frames. They are produced in frames of 3 Bonnell types: wire of 2.3 mm, 2.4 mm and Mini Bonnell of 2.0 mm. Each type is different, so that a large variety of mattresses can be achieved.

Η μηχανή παραγωγής ελατηρίων παράγει κάθε ελατήριο μεμονωμένα με σύρμα υψηλής ποιότητας. Η μηχανή ελατηρίων είναι ικανή να παράγει ελατήρια σε διαφορετικά μεγέθη και επίπεδα σκληρότητας.

The spring production machine produces each spring individually with high quality wire. The spring machine is capable of producing springs in different sizes and levels of hardness.

Μηχανή κατασκευής τελάρων τύπου bonnell. Η μηχανή πλέκει τα μεμονωμένα ελατήρια σε ένα τελάρο και στη συνέχεια υπάρχει η δυνατότητα να περαστεί περιμετρικά λαμάκι, ανάλογα με τον τύπο στρώματος.

The machine knits the individual springs into a crate, and then, we can pass a flat metal frame around the crate, depending on the type of mattress.

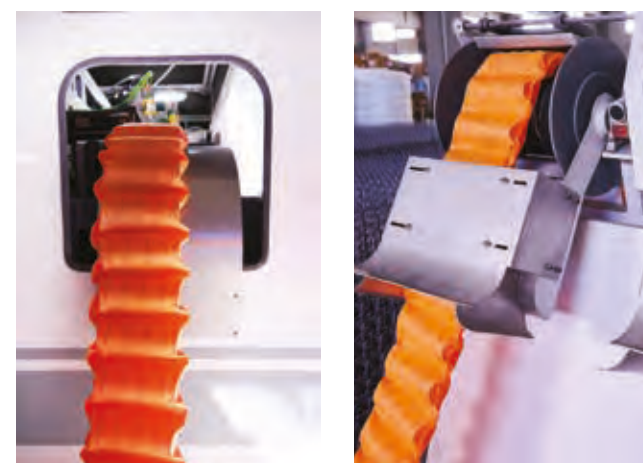

Τα ελατήρια rocket (ανεξάρτητα ελατήρια) παράγονται σε σειρές. Κάθε ελατήριο rocket είναι ικανό για αυτόνομη κίνηση, η οποία βοηθάει στην προσαρμοστικότητα του στρώματος, σε διαφορετικούς τύπους σώματος.

Pocket springs (independent springs) are produced in rows. Each pocket spring can move independently, thus adjusting the flexibility of the mattress for different body types.

Τα ελατήρια rocket που παράγει η ORION Strom καινοτομούν σε διάμετρο 6cm, με αποτέλεσμα να παρέχουν στο στρώμα 30% περισσότερα ελατήρια από τα ελατήρια 7cm που διατίθενται στην αγορά. Μοναδικό πλεονέκτημα, έτσι ώστε να χρησιμοποιούνται και από υπέρβαρους ανθρώπους.

Pocket springs manufactured by ORION Strom are innovative with a diameter of 6cm which provide the mattress with 30% more springs than the 7cm springs of the market. A unique advantage so that they can be used also by overweight people.

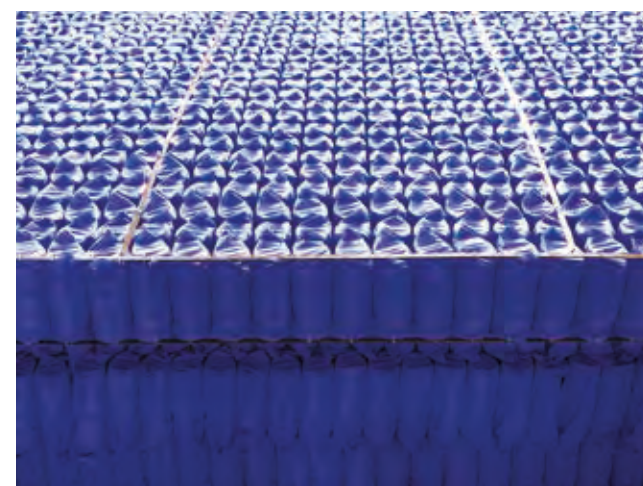

Οι σειρές των rocket spring συγκολλούνται μεταξύ τους με ειδική κόλλα φιλική προς τον άνθρωπο και το περιβάλλον.

The rows of pocket springs are glued together with a special glue human and Eco-friendly.

Η συγκράτηση των ελατηρίων rocket γίνεται με περιμετρικό λαμάκι για μακροχρόνια διατήρηση της φόρμας του στρώματος.

The pocket springs are held together with a perimeter flat metal frame for long-term preservation of the mattress shape.

PRODUCTION



Η μηχανή αυτόματης κοπής αφρολέξ χρησιμοποιείται για τη γρήγορη και ακριβή κοπή των αφρώδων υλικών. Ο προγραμματισμός της μηχανής παρέχει τη δυνατότητα να παραχθούν αφρολέξ σε διαφορετικές διαστάσεις, με βάση τις απαιτήσεις της παραγωγής.

The automatic foam cutting machine is used for quick and precise cutting of bulky foam materials. The programming of the machine enables the production of foams in different dimensions, according to each production's requirements.



Ο αυτόματος παντογράφος κοπής αφρολέξ χρησιμοποιείται για την κοπή ιδιαίτερων σχεδίων και μεγεθών αφρολέξ.

The automatic foam cutting pantograph is used for the cutting of special shapes and sizes of the foam.



Η μεταφορά των μπλόκ γίνεται με αυτόματο τρόπο. Καθώς και η επεξεργασία του αφρολέξ γίνεται με αυτόματα μηχανήματα.

The blocks are transferred automatically. As well as the processing of the foam is done with automatic machines.



Η επεξεργασία του αφρολέξ σε διάφορες διαστάσεις με την χρήση των πιο σύγχρονων μηχανημάτων.

The processing of foam in various dimensions with the use of the most modern machines.



Τα πλαινά του στρώματος (φάσες) διαμορφώνονται από την πολυβέλονη ηλεκτρονική καπιονιέρα για τις διαφορετικές ποιότητες και σχέδια που προσφέρει η εταιρεία.

The sides of the mattress (binding tapes) are formed by multi-needle electronic quilting machines for the different qualities and designs we provide.



Με τη μηχανή ρελιάστρα ολοκληρώνεται η διαδικασία σύνθεσης του στρώματος.

The mattress construction procedure is completed by the hemming machines.



Τα ιδιαίτερα σημεία του στρώματος, όπως οι χειρολαβές, παράγονται από τελευταίας τεχνολογίας μηχανήματα, πάντα με την επιμέλεια των ανθρώπων της ORION Strom.

The specific points of the mattress, such as the handles, are produced by state-of-the-art machinery, always under the supervision of the ORION Strom people.



Το ρελιάσμα του στρώματος γίνεται με επιμέλεια και με ιδιαίτερη προσοχή, από το έμπειρο προσωπικό της ORION Strom.

The hemming of the mattress is made with care and special attention by the experienced staff of ORION Strom.

PRODUCTION

Η παραγωγική διαδικασία της ΩΡΙΩΝΑΣ Α.Ε.Β.Ε. πρωτοπορεί με τεχνολογικό εξοπλισμό και έμπειρο τεχνικό προσωπικό.

ORIONAS SA innovates the mattress production processes with technological equipment and experienced staff.



Αυτόματη συγκόλληση των υλικών με ποιοτική κόλλα φιλική προς τον άνθρωπο.
Automatic welding of materials with quality, human-friendly glue.

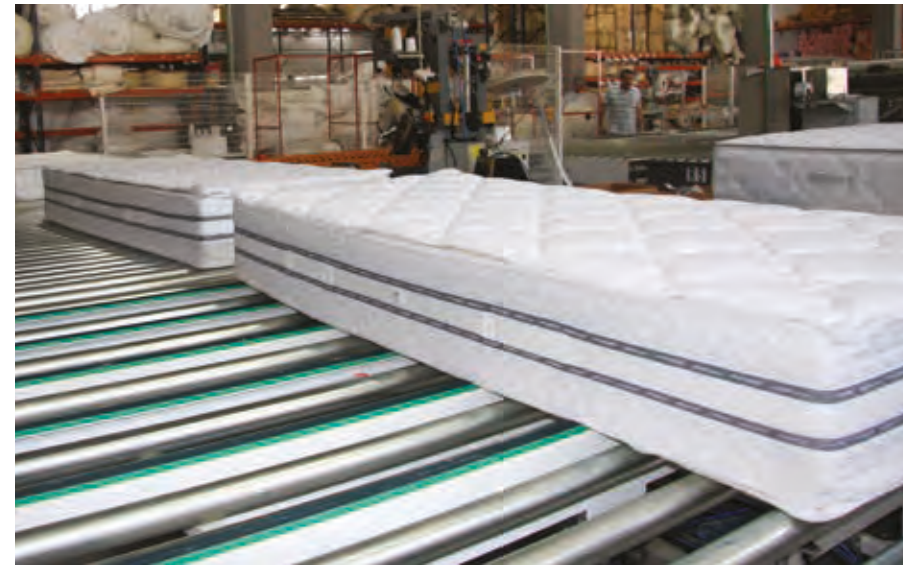

Μεταφορά των στρώματων στις μηχανές ρελιάσματος.
The mattresses are transferred to the hemming machines.



Ειδική επεξεργασία κάθε τεμαχίου καπιονέ για ποιοτικό αποτέλεσμα.
Special treatment of each quilt piece for quality result.



Η μηχανή αυτόματης κοπής χρησιμοποιείται για την ακριβή κοπή των υφασμάτων καπιονέ.
The automatic cutting machine is used for precise cutting of quilted fabrics.



Γίνεται ο τελικός έλεγχος ποιότητας του στρώματος.
The final quality control of the mattress is completed.



THE MATTRESS

Το στρώμα, μέσον ευεξίας και χαλάρωσης

Ένας άνθρωπος με υγιεινό ύπνο αλλάζει τη στάση του ύπνου του έως εξήντα φορές τη νύχτα (προς αποφυγή πόνων στους μύες και στις αρθρώσεις). Η ικανότητα να αλλάζει κανείς στάση χωρίς να εμποδίζεται σ' αυτό, είναι απαραίτητη προϋπόθεση για έναν αναζωογονητικό ύπνο.

The mattress, a means of well-being and relaxation

A well-sleeping person changes sleeping positions up to sixty times a night (to avoid muscle and joint pain). The ability to change posture without hindrance is a prerequisite for a refreshing sleep.

Ασύγκριτη άνεση στον ύπνο

Η εξαιρετική ελαστικότητα των προϊόντων ενός στρώματος ORION Strom επιτρέπει στο άτομο που κοιμάται να κάνει τις φυσικές κινήσεις του σώματος. Επιπλέον, η απaráμιλλη φυσική και σημειακή στήριξη παρέχει μια άνεση εξαιρετικής ποιότητας με τα παρακάτω χαρακτηριστικά:

- Το στρώμα προσαρμόζεται στο περίγραμμα του σώματος διατηρώντας τη σπονδυλική στήλη σε τέλεια ευθεία όταν το άτομο είναι ξαπλωμένο στο πλάι, και στη φυσική γραμμή του τελικού «σίγμα», όταν το άτομο είναι ξαπλωμένο ανάσκελα
- Το στρώμα δίνει την αίσθηση του μαλακού στην αρχή, αλλά προσφέρει αύξηση της αντίστασης καθώς συμπιέζεται - αυτή είναι μια σημαντική προϋπόθεση για μεγάλη άνεση
- Τα στρώματα της Orion Strom είναι εξαιρετικά ανθεκτικά και - σε σύγκριση με άλλα- χάνουν μόνον ελάχιστο ύψος και σκληρότητα, γιατί κατασκευάζονται από γνήσια και πιστοποιημένα υλικά

Incomparable sleeping comfort

The excellent elasticity of the products of an ORION Strom mattress allows the sleeping person to make natural body movements. Moreover, the unmatched physical and point support provides an exceptional quality comfort with the following features:

- The mattress adapts to the body contour while maintaining the spine perfectly straight when the person is lying on its side, and in the natural line of "S", when the person is lying on their back
- The mattress feels soft at first, but offers increasing resistance as it is compressed - this is an essential requirement for great comfort
- Orion Strom mattresses are extremely durable and - compared to other mattresses - they only lose minimal height and hardness, thanks to their genuine and certified materials

Ένα υγιές περιβάλλον ύπνου

Η ομοιόμορφη κατανομή της πίεσης αποτρέπει τους πόνους του σώματος στα σημεία όπου μπορεί να υπάρξει η μεγαλύτερη πίεση (ώμοι και ισχία) και εγγυάται την καλή κυκλοφορία του αίματος.

Η εξαιρετική θερμοκρασία (ούτε πολλή ζέση, ούτε πολύ κρύο) και η ρύθμιση της υγρασίας (εξάτμιση του ιδρώτα) είναι απόλυτα προσαρμοσμένα στο άτομο.

Τα στρώματα της ORION Strom είναι αθόρυβα και έχουν την ιδιότητα να είναι αντιμυκησιακά, αντιβακτηριδιακά και αντιαλλεργικά.

A healthy sleep environment

The even distribution of the pressure prevents body aching at places where there may be greater pressure (shoulders and hips), and guarantees good blood circulation.

The excellent temperature (neither too hot nor too cold) and moisture regulation (evaporation of sweat) is perfectly adapted to the person.

The ORION Strom mattresses are noiseless and have the property of being antifungal, antibacterial and anti-allergic.



THE MATTRESS

QUALITY YOU CAN TRUST



Διπλό / Double



Διπλό / Double



Παιδικό / Baby

**Στρώμα,
το πιο δημοφιλές
προϊόν καθημερινής
χρήσης.**

Η ORION Strom σας προσφέρει μοναδικούς συνδυασμούς στρωμάτων από μία μεγάλη ποικιλία υλικών.

Όλη η παραγωγή, από το ελατήριο μέχρι το περιφερειακό κορδόνι και από το κέντημα του καπιονέ μέχρι και την τελική συναρμολόγηση του στρώματος, γίνεται στις εγκαταστάσεις της ORION Strom από σύγχρονα μηχανήματα, καθώς και από έμπειρο προσωπικό.

**Mattress,
the most popular
daily use product.**

ORION Strom offers a unique combination of mattresses from a wide variety of materials.

The whole production, from the inner-spring to the peripheral strip and from the embroidery of the quilt to the final assembly of the mattress, is done at the ORION Strom facilities by state-of-the-art machinery, and by experienced staff.

THE MATTRESS

Υλικά σύνθεσης στρωμάτων

Τα υλικά που χρησιμοποιούνται για την κατασκευή ενός στρώματος ORION Strom είναι γνήσια και είναι φιλικά προς το περιβάλλον και τον άνθρωπο. Μία πρόσφατη, ανεξάρτητη έρευνα, που καθόρισε το οικολογικό αποτύπωμα, έδειξε ότι η χρήση του φυσικού λάτεξ, του κοκοφοίνικα, του βαμβακιού, του φυσικού μαλλιού, της αλογότριχας κ.ά. βελτιώνει σημαντικά τα αποτελέσματα ως προς την κατανάλωση ενέργειας και τις εκπομπές CO2 σε σύγκριση με άλλες εναλλακτικές λύσεις σχετικά με τον ύπνο.

Τα **ΦΥΣΙΚΑ ΠΡΟΪΟΝΤΑ** έχουν μοναδικά πλεονεκτήματα:

- Η χρήση φυσικών υλικών βελτιώνει την ποιότητα της ζωής σας
- Τα φυσικά υλικά προσφέρουν άνεση και ευχαρίστηση
- Είναι αντιστατικά και ευάερα, ελαστικά, αεριζόμενα και ανθεκτικά, απορροφητικά κραδασμών και δονήσεων, ελεύθερα από αλλεργιογόνα και βιοδιασπώμενα
- Είναι όλα φιλικά προς το περιβάλλον, τόσο κατά την ανάπτυξή τους, όσο και κατά τη διαδικασία παραγωγής, αλλά και της απόρριψής τους (όταν τα πετάμε)

«Συνδυάζουμε τα φυσικά υλικά με τέτοιον τρόπο, ώστε να επιτυγχάνεται το ορθοπεδικό αποτέλεσμα»



Composition materials for mattresses

The materials used for the manufacture of ORION Strom mattresses are authentic and friendly towards humans and the environment. A recent independent research, which determined the ecological footprint, showed that the use of natural latex, coconut, cotton, natural wool, horsehair felt etc. significantly improves the results in terms of energy consumption and CO2 emissions compared to other sleep-related alternatives.

The **NATURAL PRODUCTS** bring advantages:

- The use of natural materials improves the quality of your life
- The natural materials offer comfort and pleasure
- They are antistatic and airy, elastic, ventilated and durable, shock and vibration absorber, allergen free and biodegradable
- They are all environmentally-friendly in their development and in the production process and even when they are thrown away.

“Natural materials are combined in such a way as to ensure an orthopedic effect”

Κοκοφοίνικας

Φυσικό υλικό από ίνες που προέρχεται από τον εξωτερικό φλοιό της καρύδας. Ο κοκοφοίνικας απορροφά την υγρασία και συγχρόνως βοηθάει στον αερισμό του στρώματος. Η ελαστικότητα βοηθάει στη σωστή λειτουργία του στρώματος και στην επαναφορά του. Ο εμποτισμός με υγρό latex βοηθάει στη μεγάλη διάρκεια χρήσης και εξασφαλίζει ορθοπεδική συμπεριφορά, χωρίς αλλοιώσεις. Ενισχύει την αίσθηση του σκληρού στρώματος. Λειτουργεί θερμομονωτικά διατηρώντας τη θερμοκρασία του σώματος σταθερή.



Cocofelt

It is a natural fiber material extracted from the outer bark of the coconut. The coconut expels moisture and simultaneously helps the ventilation of the mattress. The elasticity helps in the proper functioning of the mattress and its restoration. Impregnation with latex liquid helps in the long duration of use and ensures orthopedic behavior, free of distortion. It enhances the hard feeling of the mattress. It works as a thermal insulator keeping the body temperature constant.

Αλογότριχα

Η αλογότριχα είναι φυσικό υλικό που προέρχεται από τη καίτη του αλόγου ή την ουρά, μετά από ειδική επεξεργασία αποστείρωσης. Παράγεται σε φύλλα που χρησιμοποιούνται για τη σύνθεση των στρωμάτων. Είναι ελαστικό προϊόν, δημιουργεί άνεση και ρυθμίζει την υγρασία του στρώματος δημιουργώντας ένα ξηρό μικροκλίμα. Επιτρέπει την κυκλοφορία του αέρα και προσφέρει ιδανικές συνθήκες ύπνου.



Horsehair felt

Horsehair is a natural material derived from the horse's mane or tail, after a special sterilization treatment. Produced in sheets used for the composition of mattresses. It is an elastic product, that creates comfort and regulates the humidity of the mattress creating a dry microclimate. It allows air circulation and offers ideal sleeping conditions.

Latex

Κατασκευασμένο υλικό από φυσικό καουτσούκ, με καταπληκτικές ιδιότητες προσαρμογής στο σώμα. Το Latex έχει δομή ανοικτής κυψελίδας, που περιέχει εκατομμύρια μικροσκοπικές φυσαλίδες αέρα, συνδεδεμένες μεταξύ τους, που όχι μόνο έχουν σαν συνέπεια το υλικό να είναι ιδιαίτερα ανθεκτικό, αλλά και να διασφαλίζει τον βέλτιστο εξαερισμό και την ανατομία. Τα στρώματα Latex είναι αθόρυβα και έχουν μεγάλη ελαστικότητα. Επανερχονται άμεσα στην αρχική μορφή. Τα στρώματα από Latex «κουμπώνουν» άριστα με τη βάση στήριξης του στρώματος, και έχουν ανώτερες μηχανικές και μικροκλιματικές ιδιότητες όταν χρησιμοποιούνται, σε σύγκριση με τα στρώματα που έχουν εσωτερικά ελατήρια. Διαθέτει υποαλλεργικές, ανтимικροβιακές και αντιμυκητιασικές ιδιότητες.



Latex

Made of natural rubber, with amazing body-adjusting properties. Latex has an open cell structure, containing millions of tiny air bubbles, interconnected, which not only make the material extremely resistant, but also ensure optimal ventilation and orthopedicity. Latex mattresses are noiseless and have great elasticity. They return immediately to their original form. Latex mattresses fit perfectly within the mattress support base, and have superior mechanical and microclimatic properties when used, compared to mattresses that have internal springs. They feature hypoallergenic, antimicrobial and antifungal properties.



Βάτα από βαμβάκι

Φυσικό υλικό από βαμβάκι. Είναι οικολογικό και φιλικό προς τον άνθρωπο και έχει την ιδιότητα να προσαρμόζεται στη θερμοκρασία του σώματος και παράλληλα να επιτρέπει τον εξαερισμό του στρώματος. Απορροφά τον ιδρώτα του σώματος, είναι απαλό και προσφέρει δροσερή αίσθηση το καλοκαίρι.

Cotton Wadding

Natural cotton material. It is ecological, human friendly and has the ability to adapt to body temperature while allowing ventilation of the mattress. Absorbs body perspiration and offers cool feeling in the summer.



Βατα από μαλλί

Έχει την ιδιότητα να ρυθμίζει τη θερμοκρασία του σώματος, διατηρώντας το στρώμα ζεστό το χειμώνα και δροσερό το καλοκαίρι. Δεν εγκλωβίζει εσωτερικά την υγρασία και δημιουργεί αίσθηση της άνεσης.

Wool Wadding

It has the ability to regulate body temperature, keeping the mattress warm in the winter and cool in the summer. It does not trap moisture internally and creates a sense of comfort.



Βάτα από Πολυεστέρα και Βαμβάκι

Παράγεται από ανάμιξη πολυεστερικών και βαμβακερών ινών, που έχουν υποστεί επεξεργασία και αποστείρωση. Συνδυάζει τα πλεονεκτήματα των 2 παραπάνω υλικών και επιτυγχάνει ένα ιδανικό αποτέλεσμα άνεσης και μαλακότητας.

Polyester - Cotton Wadding

It is produced by mixing processed and sterilized polyester and cotton fibers, combining the advantages of these two materials and achieving an ideal result of comfort and softness.



Βάτα από Πολυεστέρα

Η πολυεστερική βάτα προσφέρει αίσθηση άνεσης λόγω της αφράτης και ελαστικής μορφής της. Προσφέρει μαλακότητα και άνεση. Χρησιμοποιείται στη σύνθεση του καπιτονέ κάτω από το ύφασμα.

Polyester Wadding

Polyester wadding provides comfort due to the fluffy and elastic form. It provides softness and comfort. It is used in the quilted composition under the fabric.



Non-woven

Το non-woven είναι ύφασμα πολυπροπυλενίου, μη υφαντό, ειδικό για πολλές χρήσεις. Είναι ιδανικό για τη συγκράτηση των υλικών των στρωμάτων στο καπιτονέ. Είναι ανακυκλώσιμο.

Non-woven

Non-woven is a polypropylene fabric, not woven, special for many uses. It is ideal for holding the materials of mattresses together in the quilt. It has recyclable.



Kevlar

Το Kevlar αποτελείται από ίνες πολυεστέρα και βαμβακιού, και χρησιμοποιείται για την προστασία των υλικών από τα ελατήρια του στρώματος.

Kevlar

Kevlar is made of polyester and cotton fibers, and is used to protect materials from mattress springs.



Κετσές

Αποτελείται από μίξη πολύχρωμων ακρυλικών ινών και πολυπροπυλενίου. Μετά από ειδική επεξεργασία διοχετεύεται σε κλίβανο και αποστειρώνεται. Συμπιέζεται σε ειδικό μηχάνημα με σκοπό τη μεγάλη αντοχή του, έτσι ώστε να προσφέρει μέγιστη προστασία στα μαλακά υλικά που συνθέτουν το στρώμα, όπως τα ελατήρια αυτού.

Felt

It consists of a mixture of multicolored acrylic fibers and polypropylene. After a special treatment it is dried and sterilized in an oven. It is compressed in a special machine to achieve high durability, so as to offer maximum protection to the soft materials that compose the mattress, such as the springs of it.



Κετσές Λευκός

Αποτελείται από ίνες πολυεστέρα και πολυπροπυλενίου. Μετά από ειδική επεξεργασία διοχετεύεται σε κλίβανο και αποστειρώνεται. Συμπιέζεται σε ειδικό μηχάνημα με σκοπό την μεγάλη αντοχή του, έτσι ώστε να προσφέρει μέγιστη προστασία στα μαλακά υλικά που συνθέτουν το στρώμα, όπως τα από τα ελατήρια Pocket και Bonnell.

Cotton Felt

It consists of polyester and polypropylene fibers. After special treatment it is dried and sterilized in an oven. It is compressed in a special machine to achieve high durability, so as to offer maximum protection to the soft materials that compose the mattress, such as the Pocket and Bonnell springs.



Αφρώδες Gel Memory

Αφρώδες υλικό που η μεγάλη μαλακότητά του ρυθμίζεται από τη θερμοκρασία του σώματος. Περιέχει κόκκους Gel όπου δεν επιτρέπουν στο στρώμα να αναπτύξει μεγάλες θερμοκρασίες που προκαλούν εφίδρωση. Προσφέρει ολικό αγκάλιασμα στο σώμα για απόλαυση στον ύπνο. Υποστηρίζει σωστά το σώμα, ανακουφίζει τον πόνο των μυών. Είναι ιδανικό για κάθε στάση ύπνου. Είναι υγιεινό και υποαλλεργικό.



Foam Memory Gel

A foam material, whose softness is regulated by the body temperature. It contains gel granules, which do not allow the mattress to heat up causing perspiration. It embraces the entire body to enjoy sleep. It supports the body in a right way and relieves it of muscle pain. It is ideal for any sleeping position. It is hygienic and hypoallergenic.

Memory Gel Marble

Αφρώδες υλικό που η μέτρια μαλακότητά του ρυθμίζεται από την θερμοκρασία του σώματος. Προσφέρει ολικό αγκάλιασμα στο σώμα για απόλαυση στον ύπνο. Επανέρχεται στην αρχική του μορφή, μετά από κάθε χρήση. Η πυκνότητα, η σκληρότητα (μαλακό, μέτριο, σκληρό) και άλλες παράμετροι, όπως είναι το ύψος οι διαστάσεις, κλπ., προσαρμόζονται στις επιθυμίες του πελάτη.



Memory Gel Marble

A foam material whose moderate softness is regulated by body temperature. It fully embraces the body, offering absolute comfort. It returns to its original form after each use. Density, hardness (soft, medium, hard) and other parameters, such as height, dimensions, etc., are adjusted to the customer's wishes.

Foam Memory Hard

Αφρώδες υλικό που η μαλακότητά του ρυθμίζεται από την θερμοκρασία του σώματος. Προσφέρει ολικό αγκάλιασμα στο σώμα για απόλαυση στον ύπνο. Επανέρχεται στην αρχική του μορφή, μετά από κάθε χρήση. Η πυκνότητα, η σκληρότητα (μαλακό, μέτριο, σκληρό) και άλλες παράμετροι, όπως είναι το ύψος οι διαστάσεις, κλπ., προσαρμόζονται στις επιθυμίες του πελάτη.



Foam Memory Hard

A foam material whose moderate softness is regulated by body temperature. It fully embraces the body, offering absolute comfort. It returns to its original form after each use. Density, hardness (soft, medium, hard) and other parameters, such as height, dimensions, etc., are adjusted to the customer's wishes.

Αφρολάτεξ 6500

Υψηλής ποιότητας και εξαιρετικής μαλακότητας αφρώδες υλικό, που χρησιμοποιείται σε στρώματα που προσφέρουν απόλαυση στον ύπνο. Η συμπεριφορά του είναι παρόμοια με του Latex.



Foam - latex 6500

High quality foam material used in mattresses that offer enjoyable sleep. Its behavior is similar to Latex.

Αφρολέξ / Foam

Είναι φύσει ελαστικό και εύκαμπτο υλικό, με τη δυνατότητα να παίρνει το σχήμα του σώματος. Ανάλογα με το αποτέλεσμα, αλλά και τη χρήση του, επιλέγεται η πυκνότητα και η σκληρότητα. Έχει μεγάλη επαναφορά, ανθεκτικότητα και προσφέρει άνεση στο στρώμα.

It is naturally elastic and flexible material, able to take body's shape. Its density and hardness are adjusted depending on the result but also on the use. It has durability, a great returning to its original form ability, and offers the mattress great comfort.

Αφρολέξ / Foam 5500

Υψηλής ποιότητας και σκληρότητας αφρώδες υλικό, που χρησιμοποιείται σε στρώματα που προσφέρουν απόλαυση στον ύπνο.

High quality and hard foam material used in mattresses that offer enjoyable sleep.



Αφρολέξ / Foam 3000

Υψηλής ποιότητας και μαλακότητας αφρώδες υλικό, που χρησιμοποιείται σε στρώματα που προσφέρουν απόλαυση στον ύπνο.

High quality and soft foam material used in mattresses that offer enjoyable sleep.



Αφρολέξ / Foam 2500

Υψηλής ποιότητας και άριστης μαλακότητας αφρώδες υλικό, που χρησιμοποιείται σε στρώματα που προσφέρουν απόλαυση στον ύπνο.

High quality and excellent softness foam material used in mattresses that offer enjoyable sleep.



Αφρολέξ / Foam 900

Μαλακής ποιότητας αφρώδες υλικό, που χρησιμοποιείται σε στρώματα που προσφέρουν απόλαυση στον ύπνο.

Soft quality foam material used in mattresses that offer enjoyable sleep.



Αφρολέξ / Foam 300

Μέτριας σκληρότητας αφρώδες υλικό, που χρησιμοποιείται σε στρώματα που προσφέρουν απόλαυση στον ύπνο.

Moderately hard foam material used in mattresses that offer enjoyable sleep.



Αφρολέξ / Foam 250

Σκληρής ποιότητας αφρώδες υλικό, που χρησιμοποιείται σε στρώματα που προσφέρουν απόλαυση στον ύπνο.

Hard quality foam material used in mattresses that offer enjoyable sleep.



Τα αφρολέξ είναι πιστοποιημένα με oekotex 100

MATTRESS TYPES

Bonnell

Ο παραδοσιακός τρόπος κατασκευής στρωμάτων είναι τα στρώματα Bonnell. Μέσα από τα χρόνια έχει αποδεχτεί ως ο πιο ανθεκτικός τύπος στρωμάτων. Τα στρώματα Bonnell αποτελούνται από πολλαπλά ελατήρια του ίδιου τύπου και σκληρότητας, ενωμένα σε ένα πλέγμα. Αυτό το πλέγμα αποτελεί την καρδιά του στρώματος και είναι υπεύθυνο για το πώς θα διανεμηθεί το βάρος.

Τα στρώματα Bonnell είναι συνήθως πιο σκληρά σε σχέση με στρώματα από ανεξάρτητα ελατήρια rocket και στρώματα foam.



Bonnell

The traditional way of making mattresses is the Bonnell mattresses. Over the years it has been accepted as the most durable type of mattress. Bonnell mattresses consist of multiple innersprings of the same type and hardness, joined in a grid. This grid is the heart of the mattress and is responsible for how the weight is distributed.

Bonnell mattresses are usually harder than mattresses with independent pocket springs, or foam mattresses.

Pocket

Τα στρώματα Pocket είναι ένας από τους πιο δημοφιλείς τύπους στρωμάτων νέας τεχνολογίας. Η καρδιά του στρώματος αποτελείται από πολλά ανεξάρτητα ελατήρια, εγκλωβισμένα σε ένα κυλινδρικό πανί rocket. Κάθε ελατήριο είναι σταθερά κολλημένο με τα γειτονικά ελατήρια. Αυτή η τεχνική δίνει την δυνατότητα στα ελατήρια να κινηθούν ανεξάρτητα των διπλανών τους. Αυτή η περίπλοκη τεχνική καθιστά τα στρώματα rocket προσαρμόσιμα στο σχήμα του σώματος. Είναι ιδιαίτερα αποτελεσματικά όταν το στρώμα χρησιμοποιηθεί από 2 άτομα, καθώς οι κινήσεις του ενός ατόμου δεν επηρεάζουν το άλλο άτομο.



Pocket

Pocket mattresses are one of the most popular types of new technology mattresses. The heart of the mattress consists of several independent springs, caged in a cylindrical pocket cloth. Each spring is firmly attached to the adjacent springs. This technique allows the springs to move independently of their neighbors. This sophisticated technique makes pocket mattresses adaptable to the shape of the body. They are especially effective when the mattress is used by 2 people, as the movements of one person do not affect the other person.

Foam - Latex - Visco

Τα στρώματα τύπου foam αποτελούνται στη σύνθεση από διαφορετικά είδη αφρώδων υλικών. Διακρίνονται σε σκληρά και μαλακά ανάλογα με το αφρώδες υλικό.

Τα στρώματα αυτά φημίζονται για την ανατομικότητα και είναι ευχάριστα προς το σώμα.

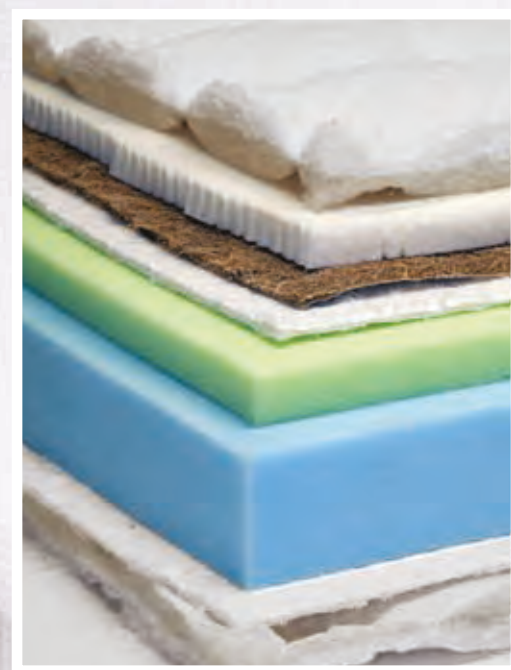

Foam - Latex - Visco

Foam mattresses are composed of different types of foam materials. They are distinguished in hard and soft depending on the foam material. These mattresses are considered well-known for their anatomical properties, and are pleasant to the body.

BONNELL springs

Τα στρώματα με ελατήρια Bonnell αποτελούν την πιο συχνή επιλογή για περιπτώσεις υπερβολικού βάρους. Πέρα από τη μεγάλη τους αντοχή, το γεγονός της μικρότερης βύθισης των υλικών, προσφέρει μια αίσθηση σκληρότητας στην επιφάνειά του.

Πλεονεκτήματα

- Στήριξη στη σπονδυλική στήλη
- Αντοχή σε μεγάλο βάρος
- Αίσθηση σκληρότητας λόγω μικρότερης βύθισης των ελατηρίων
- Οικονομική τιμή
- Όσο περισσότερα υλικά, τόσο μεγαλύτερη ποιότητα.

Bonnell spring mattresses are the most common choice for overweight persons. In addition to their great endurance, the fact that the materials sink less, offers a feeling of hardness on its surface.

Advantages

- Spine support
- Heavy weight resistance
- Feeling of hardness due to less sinking of the springs
- Economic price
- The more materials, the higher the quality



Bonnell 2,3 & 2,4mm

Τα ελατήρια Bonnell με πάχος σύρματος 2,3 mm προσφέρουν καλή στήριξη για βάρος σώματος έως 90 kg. Τα ελατήρια Bonnell με πάχος σύρματος 2,4mm προσφέρουν πολύ καλή συγκράτηση έως 110 Kg. Το ύψος τους είναι 10 cm και 15 cm. Οι σειρές των ελατηρίων σε στρώματα 160cmX200cm είναι 15X23, σύνολο 345 ελατήρια.

Bonnell 2,3 & 2,4mm

The Bonnell springs with a wire thickness of 2.3mm offer good support for a body weight up to 90 kg. The Bonnell springs with a wire thickness of 2.4mm offer very good durability up to 110 kg. Their height is 10cm and 15cm. The rows of springs in mattresses size 160cm x 200cm are 15 x 23, in total 345 springs.



Bonnell με λαμάκι

Το λαμάκι στα ελατήρια Bonnell ενισχύει την αντοχή του τελάρου και το στρώμα δεν χάνει την φόρμα του μακροχρόνια. Έχει την ιδιότητα να δημιουργεί μια δυναμική ενίσχυση περιμετρικά του στρώματος.

Bonnell with flat metal-strip

The flat metal-strip in Bonnell springs enhances the strength of the frame and prevents the mattress from losing its shape in long term. It has the capacity to create a strong reinforcement around the mattress.

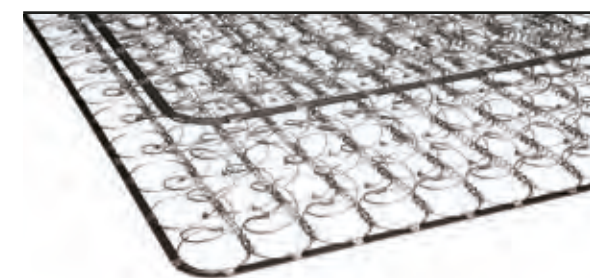

Mini Bonnell με λαμάκι

Τα ελατήρια Mini Bonnell έχουν μικρότερη διάμετρο από τα Bonnell με αποτέλεσμα να έχουν καλύτερη εφαρμογή στο σώμα και ελαστικότητα. Το πάχος του σύρματός του είναι 2 mm. Το ύψος των ελατηρίων είναι 15 cm. Η αντοχή τους σε βάρος είναι έως 140 kg. Οι σειρές των ελατηρίων σε στρώματα 160cmX200cm είναι 18X29, σύνολο 522 ελατήρια.

Mini Bonnell with flat metal-strip

The Mini Bonnell springs have a smaller diameter than the Bonnell. Thereby they provide a better fit to the body and more elasticity. The thickness of the wire is 2mm. The height of the spring is 15cm. Their durability to weight is up to 140 kg. The rows of springs in mattresses size 160cm x 200cm are 18 x 29; in total 522 springs.

POCKET springs

Τα ανατομικά στρώματα με ανεξάρτητα ελατήρια Pocket προσφέρουν μια εξαιρετική εμπειρία ύπνου. Αυτό σημαίνει ότι είναι ιδανικά για να φιλοξενήσουν δύο άτομα με εντελώς διαφορετικά σωματικά χαρακτηριστικά και βάρος, όπως επίσης και διαφορετικές συνήθειες ύπνου!

Πλεονεκτήματα

- Προσαρμογή στις κινήσεις του σώματος
- Σωστή διανομή πίεσης
- Ιδανικά για δύο άτομα με διαφορετικούς σωματότυπους
- Απομονώνουν τους κραδασμούς
- Εύκολη βύθιση του στρώματος λόγω μαλακών ελατηρίων
- Όσο περισσότερα υλικά, τόσο μεγαλύτερη ποιότητα

Anatomical mattresses with independent Pocket springs offer a personalized sleeping experience. This means that they are ideal to accommodate two people with completely different physical characteristics and weight, as well as different sleeping habits!

Advantages

- Adaptation to body movements
- Proper pressure distribution
- Ideal for two persons with different bodytypes
- They isolate vibrations
- Easy sinking of the mattress due to soft springs
- The more materials, the higher the quality

ORION ZONE - NESTED Pocket Springs:

Το σύστημα ανεξάρτητων ελατηρίων που προσφέρει σε ολόκληρο το σώμα την τέλεια στήριξη, ενδείκνυται για υπέρβαρους.

The independent spring system that offers perfect support to the entire body. Indicated for overweight-persons.

Hight Pocket Springs:

Το σύστημα ανεξάρτητων ελατηρίων που προσφέρει σε ολόκληρο το σώμα την τέλεια στήριξη με μεγαλύτερη μαλακότητα. Το ύψος των ελατηρίων είναι 19 cm.

The system of independent springs that offers the perfect support to the whole body with greater softness. The height of the springs is 19 cm.

Soft Pocket Springs:

Το σύστημα ανεξάρτητων ελατηρίων που προσφέρει σε ολόκληρο το σώμα την τέλεια στήριξη με μεγαλύτερη μαλακότητα από τη συννηθισμένη.

The system of independent springs that offers the perfect support to the whole body with more softness than usual.

Tablet Pocket Springs Mini:

Το σύστημα ανεξάρτητων ελατηρίων που προσφέρει σε ολόκληρο το σώμα την τέλεια στήριξη. Προσδίδει στην επιφάνεια μεγαλύτερη μαλακότητα και ελαστικότητα.

The independent spring system that offers perfect support to the entire body. Gives the surface more softness and elasticity.



FOAM - LATEX - VISCO

Τα στρώματα αφρού χωρίς ελατήρια χωρίζονται σε 1) memory foam, 2) με latex, 3) αφρολέξ ή με συνδυασμούς από αφρώδη υλικά. Είναι μαλακά στρώματα, και ανάλογα με τις ανάγκες σας, ο κάθε τύπος προσφέρει τις αντίστοιχες ιδιότητες:

The foam mattresses without springs are categorized into 1) memory foam, 2) with latex, 3) foam or with combinations of foam materials. They are soft mattresses, and depending on your needs, each type offers the corresponding properties:

Πλεονεκτήματα

Memory foam

Απορροφά το βάρος, μειώνει την πίεση στις αρθρώσεις, αγκαλιάζει την ανατομία του σώματος, προσφέρει μαλακή αίσθηση, με αργή επαναφορά

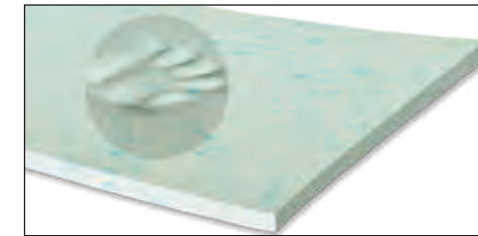

Advantages

Memory foam

Absorbs weight, reduces pressure on the joints, embraces the anatomy of the body, offers a soft feeling, with slow return to initial form

Latex

Αναπνέει εξαιρετικά, είναι φιλικό για άτομα με αλλεργίες, ακολουθεί την ανατομία του σώματος, προσφέρει μαλακή αίσθηση με γρήγορη επαναφορά



Latex

Extremely breathable, friendly for people with allergies, follows the anatomy of the body, offers a soft feeling, with quick return to initial form

Αφρολέξ

Για σκληρή και έντονη χρήση, για υπερβολικό βάρος, με πυκνό αφρολέξ, διατίθεται σε μαλακό ή σκληρό



Visco

For hard and intense use, for overweight, with dense foam, available as soft or hard

- Όσο περισσότερα υλικά, τόσο μεγαλύτερη ποιότητα
- The more materials, the higher the quality

Υφάσματα Knitting, Zakar, Laminate

Τα υφάσματα που χρησιμοποιούνται από την ORION Strom είναι ειδικά για τη χρήση και τη σύνθεση κάθε στρώματος. Είναι οικολογικά και φιλικά προς τον άνθρωπο και το περιβάλλον. Έχουν βελούδινη υφή και δίνουν απαλή αίσθηση.

Fabrics : Knitting, Zakar, Laminate

The fabrics used by ORION Strom are specific to the use and composition of each mattress.

They are ecological and friendly to humans and the environment. They have a velvety texture and give a soft feeling.



Laminat



Bamboo 1A



Aloe Vera 1A



Classic Cotton 3A



Lido 4A



Elegant 4A

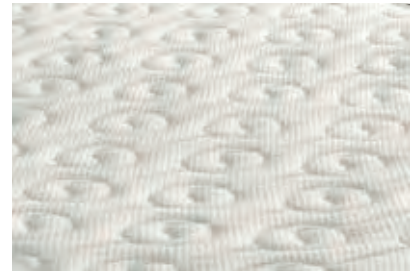

Best 1A



Star 2A



Eco 4A



Nature 5A



Silver 6A



Black 6A



Bio Cotton



Cool Max



Τα υφάσματα είναι πιστοποιημένα με oekotex 100



Εξαερισμός στρώματος

Οι εξαεριστήρες τοποθετούνται στα πλαϊνά για να επιτρέπεται έτσι ο αερισμός του εσωτερικού του στρώματος.

Mattress ventilation

The vents are placed on the sides in order to allow ventilation of the interior mattress.



Χειρολαβές

Οι χειρολαβές τοποθετούνται στα πλαϊνά για την εύκολη και καλύτερη μετακίνηση του στρώματος.

Handles

The handles are positioned at the sides for easy and better movement of the mattress.



Φερμουάρ

Το φερμουάρ τοποθετείται για τον καλύτερο έλεγχο, τον εξαερισμό, αλλά και το πλύσιμο του εξωτερικού καλύμματος του στρώματος.

Zipper

The zipper is positioned for better control, ventilation and also washing of the outer cover of the mattress.

Φάσες

Είναι υφάσματα που χρησιμοποιούνται για τον εξαερισμό, την αισθητική και τη διακόσμηση των στρωμάτων

Mattresses

border fabric

They are fabrics used for ventilation, aesthetics and decoration of mattresses.

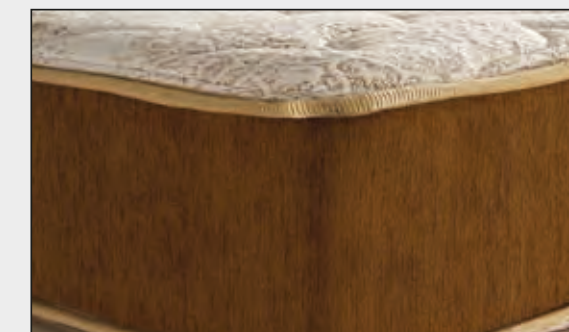
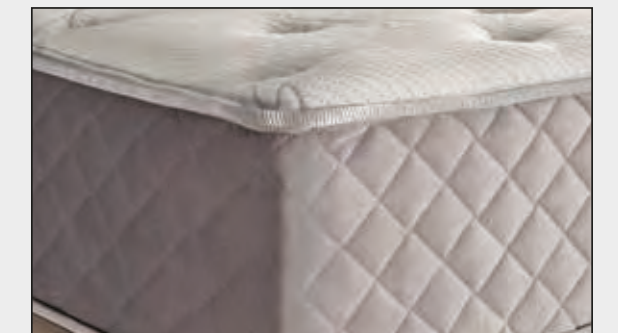

Estia Bonnell Springs

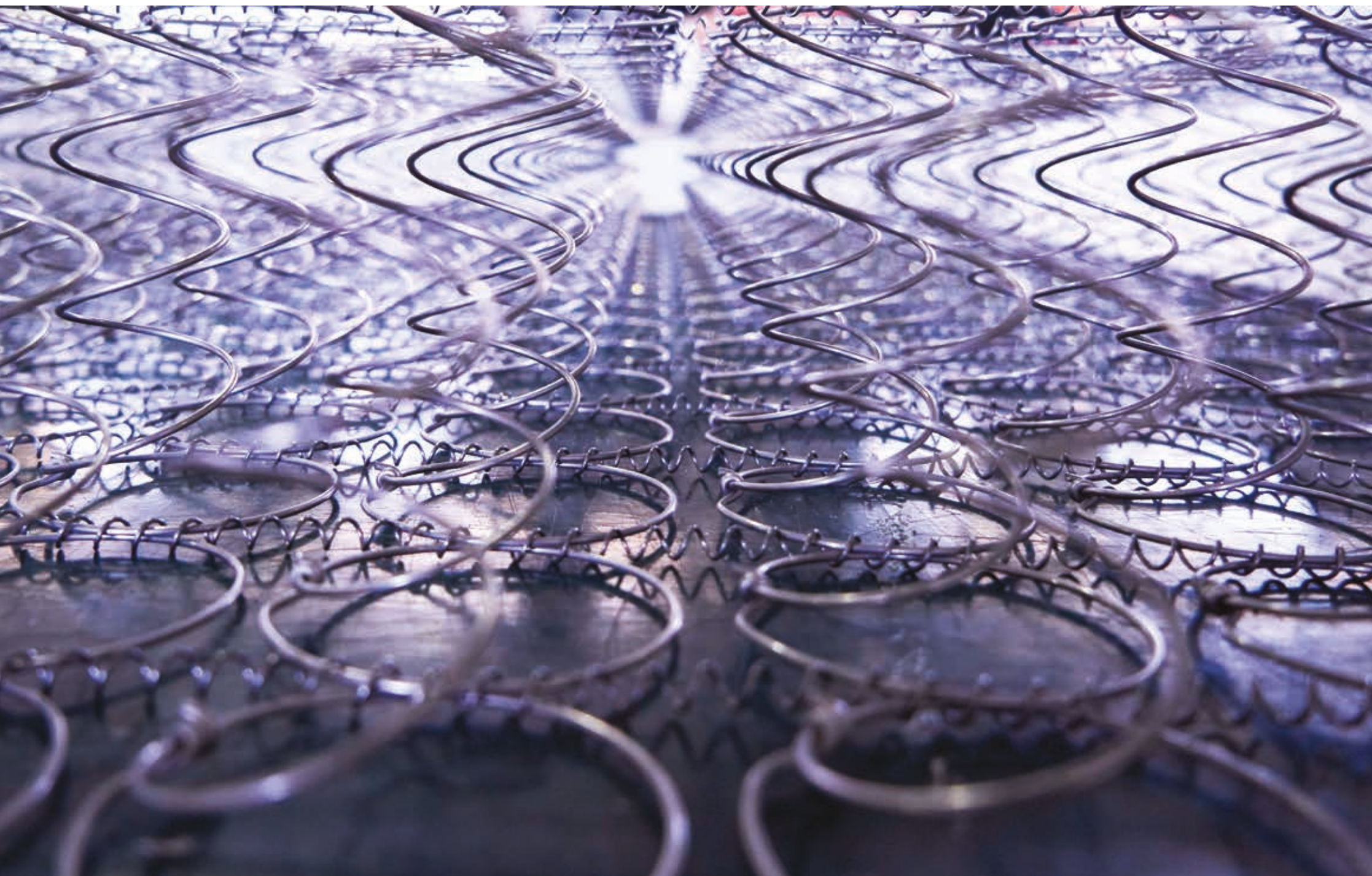

ECONOMY COLLECTION

BASIC	36 - 37
BAMBOO	38 - 39
ALOE VERA EXTRA	40 - 41
CLASSIC COTTON PLUS	42 - 43
LIDO PLUS	44 - 45
ALOE VERA PLUS	46 - 47
STAR EXTRA	48 - 49

FAMOUS COLLECTION

ELEGANT COOL MAX EXTRA PLUS	50 - 51
STAR COCO	52 - 53
ECO PLUS COCO	54 - 55
BEST EXTRA PLUS 3D	56 - 57
STAR PLUS 3D	58 - 59
BEST MEMORY GEL EXTRA PLUS 3D PILLOWTOP	60 - 61
BEST LATEX EXTRA PLUS 3D PILLOWTOP	62 - 63
STAR PLUS COCO	64 - 65
STAR EXTRA PLUS	66 - 67
STAR EXTRA PLUS COCO	68 - 69
STAR HR COCO MINI BONNELL	70 - 71

NATURAL COLLECTION

NATURE AFROLATEX PLUS COCO	72 - 73
NATURE LATEX AFROLATEX COCO	74 - 75

E 01 BASIC



Σκληρότητα / Hardness

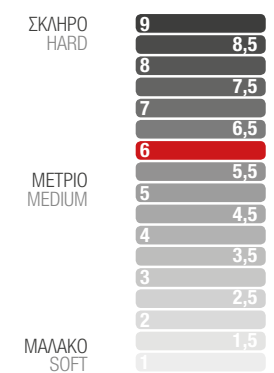

Πάχος / Thickness



Ελατήρια / Springs

Ελατήρια Bonnell
Bonnell springs
2,4mm
345 τεμ / pcs
σε 160 X 200



Στρώμα basic αυξημένης σκληρότητας με ελατήρια bonnell, ύφασμα laminate και βάτα από πολυεστέρα και βαμβάκι. Είναι ένα στρώμα για όχι συχνή χρήση.

Basic mattress of medium firm hardness with bonnell springs, laminate fabric and polyester-cotton padding. Suitable for limited use.

Ύφασμα / Fabric Laminate
Βάτα / Wadding Polyester Cotton 630gr/m2
Non-woven G 15

Πεπαισμένοι Κετσές / Felt 1000gr/m2
Ελατήρια Bonnell/Bonnell Springs
Περιμετρική στήριξη από αφρώδες / Foam support No 200
Φάσα / Border
Πεπαισμένοι Κετσές / Felt 1000gr/m2

Non-woven G 15
Βάτα / Wadding Polyester Cotton 630gr/m2
Ύφασμα / Fabric Laminate



Υποαλλεργικό
Antiallergic



Ορθοπεδικό
Orthopedic

E 02 BAMBOO



Σκληρότητα / Hardness



Πάχος / Thickness



Ελατήρια / Springs



Στρώμα bamboo αυξημένης σκληρότητας με ελατήρια bonnell και ύφασμα bamboo, το οποίο προσφέρει υποαλλεργικές ιδιότητες και ρυθμίζει σωστά τη θερμοκρασία της επιφάνειας. Διαθέτει βάτα από πολυεστέρα και βαμβάκι. Ενδείκνυται ως μια προσιτή επιλογή για συγκεκριμένη χρήση. Είναι ένα στρώμα για όχι συχνή χρήση.

Bamboo mattress of medium firm hardness with bonnell springs and bamboo fabric, which offers hypoallergenic properties and properly regulates the temperature of the surface. It has polyester and cotton padding. It is proposed as an affordable option for a specific use.

<p>Ύφασμα / Fabric Bamboo A Βάτα / Wadding Polyester 150gr/m2 Βάτα / Wadding Polyester Cotton 630gr/m2 Non-woven G 30</p> <p>Πεπαισμένοι Κετσές / Felt 1000gr/m2 Ελατήρια Bonnell/Bonnell Springs Περιμετρική στήριξη από αφρώδες / Foam support No 200 Φάσα με χερούλια και εξαεριστικά / Border with handles and ventilators Πεπαισμένοι Κετσές / Felt 1000gr/m2</p> <p>Non-woven G 30 Βάτα / Wadding Polyester Cotton 630gr/m2 Βάτα / Wadding Polyester 150gr/m2 Ύφασμα / Fabric Bamboo A</p>	
---	--



Υποαλλεργικό
Antiallergic



Αεριζόμενο
Ventilated



Ορθοπεδικό
Orthopedic

E 03 ALOE VERA EXTRA

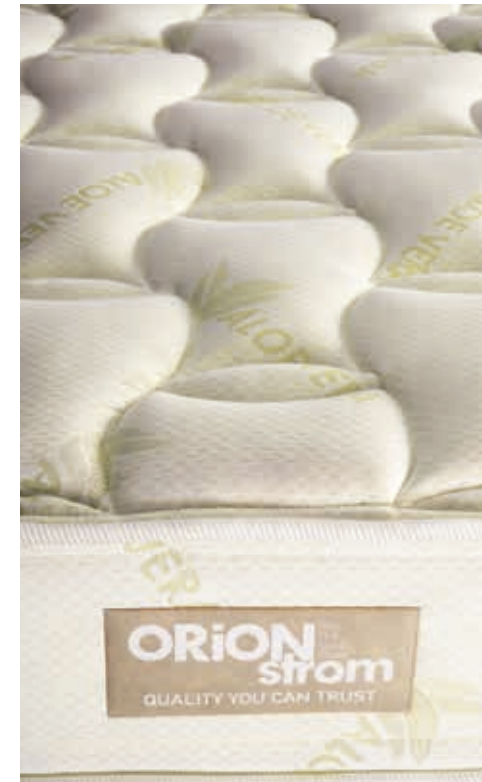

Στρώμα Aloe Vera μέτριας σκληρότητας με ελατήρια bonnell και ύφασμα που προσφέρει υποαλλεργικές ιδιότητες και ρυθμίζει σωστά τη θερμοκρασία της επιφάνειας. Διαθέτει βάτα από πολυεστέρα, βαμβάκι και αφρολέξ. Είναι ένα στρώμα για μέτρια χρήση.

Aloe Vera mattress of medium firmness with bonnell springs and quality fabric that offers hypoallergenic properties and properly regulates the surface temperature. It has polyester and cotton padding.

Σκληρότητα / Hardness

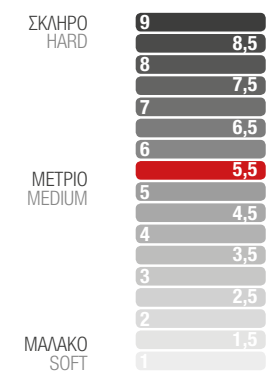

Πάχος / Thickness



Ελατήρια / Springs

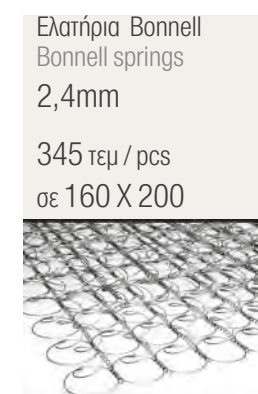

Ύφασμα / Fabric Aloe Vera A
Βάτα / Wadding Polyester 150gr/m2
Αφρώδες Ρολού / Foam Roll No 200 - 0,5 cm
Βάτα / Wadding Polyester Cotton 630gr/m2
Non-woven G 30

Πεπιοσμένος Κετσές / Felt 1000gr/m2
Ελατήρια Bonnell/Bonnell Springs
Περιμετρική στήριξη από αφρώδες / Foam support No 200
Φάσα με χερούλια και εξαεριστικά /
Border with handles and ventilators
Πεπιοσμένος Κετσές / Felt 1000gr/m2

Non-woven G 30
Βάτα / Wadding Polyester Cotton 630gr/m2
Αφρώδες Ρολού / Foam Roll No 200 - 0,5 cm
Βάτα / Wadding Polyester 150gr/m2
Ύφασμα / Fabric Aloe Vera A



Υποαλλεργικό
Antiallergic



Αεριζόμενο
Ventilated



Ορθοπεδικό
Orthopedic

E 04 CLASSIC COTTON PLUS



Σκληρότητα / Hardness

ΣΚΛΗΡΟ HARD	9	8,5	8	7,5	7	6,5	6	5,5	5	4,5	4	3,5	3	2,5	2	1,5	1
ΜΕΤΡΙΟ MEDIUM																	
ΜΑΛΑΚΟ SOFT																	

Πάχος / Thickness

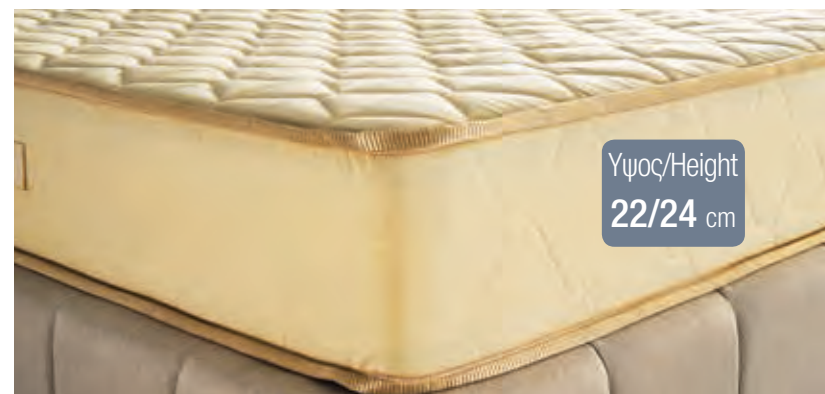

Ελατήρια / Springs

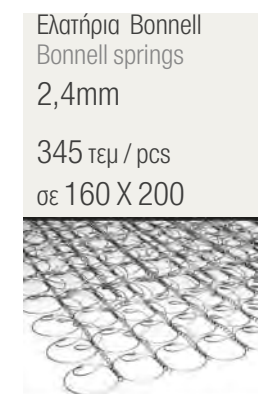

Στρώμα Classic Cotton Plus αυξημένης σκληρότητας με ελατήρια bonnell και ύφασμα από βαμβάκι που εξασφαλίζει υποαλλεργικές ιδιότητες και ρυθμίζει σωστά τη θερμοκρασία της επιφάνειας. Διαθέτει βάτα από πολυεστέρα. Ένα αξιόπιστο στρώμα για συγκεκριμένη χρήση.

Classic Cotton Plus mattress of medium firm hardness with bonnell springs and cotton fabric that ensures hypoallergenic properties and properly regulates surface temperature. It has polyester padding. A reliable mattress for particular use.

Ύφασμα / Fabric Cotton 3A
Βάτα / Wadding Polyester 150gr/m2
Αφρώδες Ρολού / Foam Roll No 250 - 1 cm
Non-woven G 30

Αφρώδες / Foam No 250 - 1,5 cm
Πεπαισμένοι Κετσές / Felt 1000gr/m2
Ελατήρια Bonnell/Bonnell Springs
Περιμετρική στήριξη από αφρώδες / Foam support No 200
Φάσα με χερούλια και εξαεριστικά /
Border with handles and ventilators
Πεπαισμένοι Κετσές / Felt 1000gr/m2
Αφρώδες / Foam No 250 - 1,5 cm

Non-woven G 30
Αφρώδες Ρολού / Foam Roll No 250 - 1 cm
Βάτα / Wadding Polyester 150gr/m2
Ύφασμα / Fabric Cotton 3A



Υποαλλεργικό
Antiallergic



Αεριζόμενο
Ventilated



Ορθοπεδικό
Orthopedic

Bonnell Springs

E 05 LIDO PLUS



Σκληρότητα / Hardness

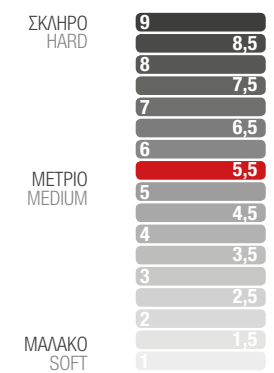

Πάχος / Thickness



Ελατήρια / Springs



Στρώμα Lido Plus μέτριας σκληρότητας με ελατήρια bonnell και ποιοτικό ύφασμα. Διαθέτει βάτα από πολυεστέρα και βαμβάκι. Στρώμα που αποδίδει πιο σκληρή, ίσια επιφάνεια ύπνου και ενδείκνυται ως μια προσιτή επιλογή για συγκεκριμένη χρήση.

Lido Plus mattress of medium firmness with bonnell springs and quality fabric. It has polyester and cotton padding. Mattress that provides a harder, level sleeping surface and is suitable as an affordable option for a specific use.

Ύφασμα / Fabric Lido 4A
Βάτα / Wadding Polyester Cotton 630gr/m2
Non-woven G 30

Αφρώδες / Foam No 250 - 1,5 cm
Πεπαισμένος Λευκός Κετσές / Felt 1000gr/m2
Ελατήρια Bonnell/Bonnell Springs
Περιμετρική στήριξη από αφρώδες / Foam support No 250
Φάσα με κερούλια και εξαεριστικά με ύφασμα Chenille χρώματος Μπεζ / Border with handles and ventilators fabric Chenille beige
Πεπαισμένος Λευκός Κετσές / Felt 1000gr/m2
Αφρώδες / Foam No 250 - 1,5 cm

Non-woven G 30
Βάτα / Wadding Polyester Cotton 630gr/m2
Ύφασμα / Fabric Lido 4A



Υποαλλεργικό
Antiallergic



Αεριζόμενο
Ventilated



Ορθοπεδικό
Orthopedic

E 06 ALOE VERA PLUS



Σκληρότητα / Hardness

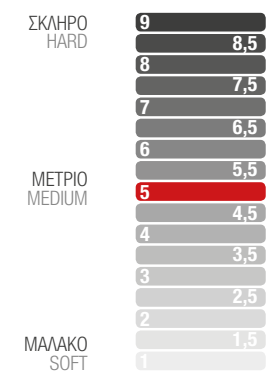

Πάχος / Thickness



Ελατήρια / Springs

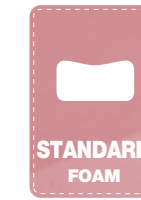

Στρώμα Aloe Vera Plus μέτριας σκληρότητας με ελατήρια bonnell και ύφασμα που προσφέρει υποαλλεργικές ιδιότητες και ρυθμίζει σωστά τη θερμοκρασία της επιφάνειας. Διαθέτει βάτα από πολυεστέρα και περιμετρική στήριξη με χερούλια και εξαεριστικά. Ένα αξιόπιστο στρώμα για όσους επιθυμούν μια πιο σκληρή και σταθερή επιφάνεια για το σώμα τους.

Aloe Vera Plus mattress of medium firmness with bonnell springs and quality fabric, which offers hypoallergenic properties and properly regulates surface temperature. It has polyester padding and perimeter support with handles and vents. A reliable mattress for those who want a harder and more stable surface for their body.

<p>Ύφασμα / Fabric Aloe Vera A</p> <p>Βάτα / Wadding Polyester 150gr/m2</p> <p>Αφρώδες Ρολού / Foam Roll No 200 - 0,5 cm</p> <p>Βάτα / Wadding Polyester Cotton 630gr/m2</p> <p>Non-woven G 30</p> <p>Αφρώδες / Foam No 250 - 1,5 cm</p> <p>Πεπιεσμένος Κετσές / Felt 1000gr/m2</p> <p>Ελατήρια Bonnell/Bonnell Springs</p> <p>Περιμετρική στήριξη από αφρώδες / Foam support No 250</p> <p>Φάσα με χερούλια και εξαεριστικά / Border with handles and ventilators</p> <p>Πεπιεσμένος Κετσές / Felt 1000gr/m2</p> <p>Αφρώδες / Foam No 250 - 1,5 cm</p> <p>Non-woven G 30</p> <p>Βάτα / Wadding Polyester Cotton 630gr/m2</p> <p>Αφρώδες Ρολού / Foam Roll No 200 - 0,5 cm</p> <p>Βάτα / Wadding Polyester 150gr/m2</p> <p>Ύφασμα / Fabric Aloe Vera A</p>	
--	--



E 07 STAR EXTRA

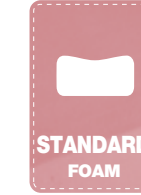
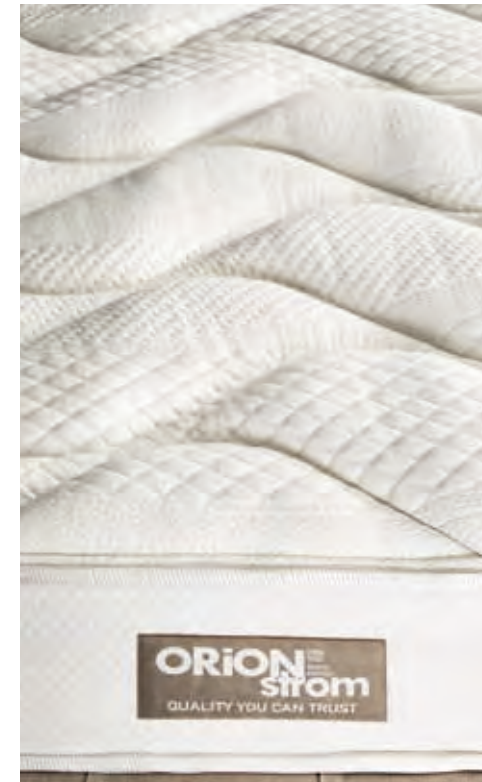

Στρώμα Star Extra μέτριας σκληρότητας με ελατήρια bonnell και ύφασμα με βελούδινη αίσθηση. Διαθέτει βάτα από πολυεστέρα. Μια αξιόπιστη επιλογή για ύπνο.

Star Extra mattress of medium firmness with bonnell springs and cool fabric. It has polyester padding. A reliable choice for sleep.

Σκληρότητα / Hardness

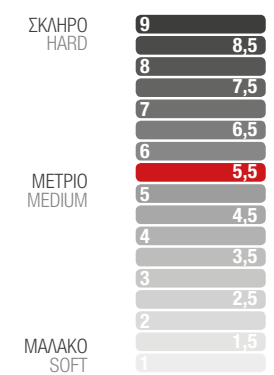

Πάχος / Thickness



Ελατήρια / Springs

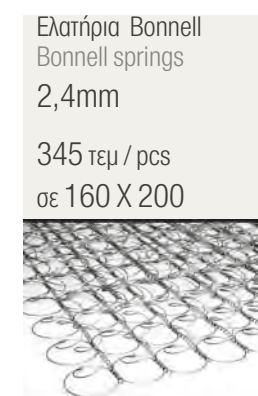

Ύφασμα / Fabric Star 2A
Βάτα / Wadding Polyester 150gr/m2
Αφρώδες Ρολου / Foam Roll No 250 - 1 cm
Βάτα / Wadding Polyester Cotton 630gr/m2
Non-woven G 30

Πεπαισμένοι Κετσές / Felt 1000gr/m2
Ελατήρια Bonnell/Bonnell Springs
Περιμετρική στήριξη από αφρώδες / Foam support No 250
Φάσα με χερούλια και εξαεριστικά / Border with handles and ventilators
Πεπαισμένοι Κετσές / Felt 1000gr/m2

Non-woven G 30
Βάτα / Wadding Polyester Cotton 630gr/m2
Αφρώδες Ρολου / Foam Roll No 250 - 1 cm
Βάτα / Wadding Polyester 150gr/m2
Ύφασμα / Fabric Star 2A



Υποαλλεργικό
Antiallergic



Αεριζόμενο
Ventilated



Ορθοπεδικό
Orthopedic

E 08 ELEGANT COOL MAX EXTRA PLUS



**DOUBLE - SIDED
WITH COOL MAX**

Σκληρότητα / Hardness

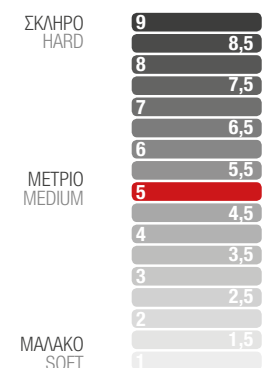

Πάχος / Thickness



Ελατήρια / Springs

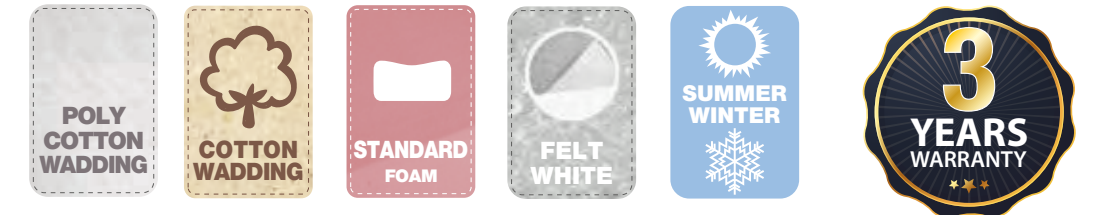

Στρώμα Elegant Cool Max Extra Plus μέτριας σκληρότητας με ελατήρια bonnell. Διαθέτει συνδυασμό υφάσματος elegant στο πάνω μέρος και δροσερό cool max στο κάτω μέρος. Θα εξασφαλίσει ποιοτικό ύπνο.

Elegant Cool Max Extra Plus medium firm mattress with bonnell springs. It has a combination of elegant fabric on the top and cool max on the bottom. It will ensure quality sleep.

Ύφασμα / Fabric Elegant 4A
Βάτα / Wadding Polyester Cotton 630gr/m2
Non-woven G 30

Αφρώδες / Foam No 300 - 3 cm
Πεπιεσμένος Κετσές / Felt 1000gr/m2
Ελατήρια Bonnell/Bonnell Springs
Περιμετρική στήριξη από αφρώδες / Foam support No 250
Φάσα με χερούλια και εξαεριστικά με ύφασμα Chenille
χρώματος Μαύρο / Border with handles and ventilators
fabric Chenille black
Πεπιεσμένος Κετσές / Felt 1000gr/m2
Αφρώδες / Foam No 300 - 3 cm

Non-woven G 30
Βάτα βαμβακερή / Wadding cotton 350gr/m2
Ύφασμα / Fabric Cool Max 10A



Υποαλλεργικό
Antiallergic



Αεριζόμενο
Ventilated



Ορθοπεδικό
Orthopedic



Cool Max

E 09 STAR COCO



Σκληρότητα / Hardness

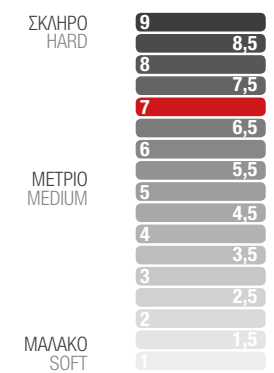

Πάχος / Thickness

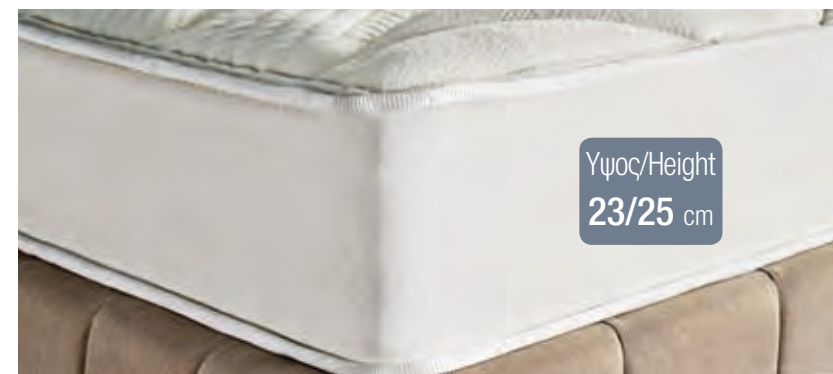

Ελατήρια / Springs



Στρώμα Star Coco υψηλής σκληρότητας με ελατήρια bonnell. Ο συνδυασμός υφάσματος υψηλής ποιότητας με περιεχόμενο από κοκοφοίνικα εξασφαλίζει υποαλλεργικές ιδιότητες και extra σταθερότητα για το σώμα. Κατάλληλο για όσους επιθυμούν μια σταθερή, σκληρή επιφάνεια για το σώμα τους κατά τη διάρκεια του ύπνου.

Star Coco mattress of high firmness with bonnell springs. The combination of high quality fabric with coconut content ensures hypoallergenic properties and extra stability for the body. Suitable for those who want a stable, hard surface for their body during sleep.

Υφασμα /Fabric Star 2A
 Βάτα / Wadding Polyester 150gr/m2
 Αφρώδες Ρολου / Foam Roll No 250 - 1cm
 Βάτα / Wadding Polyester Cotton 630gr/m2
 Non-woven G 30

Κοκκοφοίνικας εμποτισμένος με Latex / Cocofelt with Latex 1cm
 Πεπιεσμένος Κετσές / Felt 1000gr/m2
 Ελατήρια Bonnell/Bonnell Springs
 Περιμετρική στήριξη από αφρώδες / Foam support No 250
 Φάσα με χερούλια και εξαεριστικά /Border with handles and ventilators
 Πεπιεσμένος Κετσές / Felt 1000gr/m2
 Κοκκοφοίνικας εμποτισμένος με Latex / Cocofelt with Latex 1cm

Non-woven G 30
 Βάτα / Wadding Polyester Cotton 630gr/m2
 Αφρώδες Ρολου / Foam Roll No 250 - 1cm
 Βάτα / Wadding Polyester 150gr/m2
 Υφασμα /Fabric Star 2A



E 010 ECO PLUS COCO



Σκληρότητα / Hardness

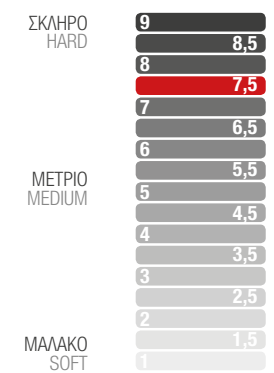

Πάχος / Thickness



Ελατήρια / Springs



Στρώμα Eco Plus Coco υψηλής σκληρότητας με ελατήρια bonnell. Ο συνδυασμός υφάσματος Eco και περιεχόμενο από κοκοφοίνικα εξασφαλίζει υποαλλεργικές ιδιότητες, κατάλληλη ρύθμιση της θερμοκρασίας και extra σταθερότητα για το σώμα. Αξιοπίστη επιλογή στρώματος για καθημερινή χρήση.

Eco Plus Coco mattress of high firmness with bonnell springs. The combination of Eco fabric and coconut content ensures hypoallergenic properties, appropriate temperature regulation and extra stability for the body. Reliable mattress choice for everyday use.

<p>Ύφασμα /Fabric Eco 4A Βάτα / Wadding Polyester 150gr/m2 Βάτα / Wadding Polyester Cotton 630gr/m2 Non-woven G 30</p> <p>Αφρώδες / Foam No 250 - 1,5 cm Κοκκοφοίνικας εμποτισμένος με Latex / Cocofelt with Latex 1cm Πεπιεσμένος Κετσές / Felt 1000gr/m2 Ελατήρια Bonnell/Bonnell Springs Περιμετρική στήριξη από αφρώδες / Foam support No 250 Φάσα με χερούλια και εξαεριστικά και με 2 Green Tapes / Border with handles and ventilators and 2 Green Tapes Πεπιεσμένος Κετσές / Felt 1000gr/m2 Κοκκοφοίνικας εμποτισμένος με Latex / Cocofelt with Latex 1cm Αφρώδες / Foam No 250 - 1,5 cm</p> <p>Non-woven G 30 Βάτα / Wadding Polyester Cotton 630gr/m2 Βάτα / Wadding Polyester 150gr/m2 Ύφασμα /Fabric Eco 4A</p>	
--	--



Φερμουάρ
Zipper



Υποαλλεργικό
Antiallergic



Αεριζόμενο
Ventilated



Ορθοπεδικό
Orthopedic

E 011 BEST EXTRA PLUS 3D



Στρώμα Best Extra Plus μέτριας σκληρότητας, με ελατήρια bonnell και ποιοτικό ύφασμα. Στρώμα ενισχυμένο με περιμετρική στήριξη, φάσα με χερούλια και εξαεριστικά με 3D. Εξασφαλίζει καλή απόδοση.

Best Extra Plus mattress of medium firmness, with bonnell springs and quality fabric. Reinforced mattress with perimeter support, ringdove with handles and vents with 3D. It ensures good performance.

Σκληρότητα / Hardness



Πάχος / Thickness



Ελατήρια / Springs



Ύφασμα / Fabric Best 1A
Βάτα / Wadding Polyester 150gr/m2
Αφρώδες Ρολού / Foam Roll No 200 - 0,5 cm
Non-woven G 30

Αφρώδες / Foam No 300 - 3 cm
Πεπαισμένος Κετσές / Felt 1000gr/m2
Ελατήρια Bonnell/Bonnell Springs
Περιμετρική στήριξη από αφρώδες / Foam support No 250
Φάσα με χερούλια και εξαεριστικά και με 3D και 2 κορδέλες
/ Border with handles and ventilators, 2 Tapes 3D

Πεπαισμένος Κετσές / Felt 1000gr/m2
Αφρώδες / Foam No 300 - 3 cm

Non-woven G 30
Αφρώδες Ρολού / Foam Roll No 200 - 0,5 cm
Βάτα / Wadding Polyester 150gr/m2
Ύφασμα / Fabric Best 1A

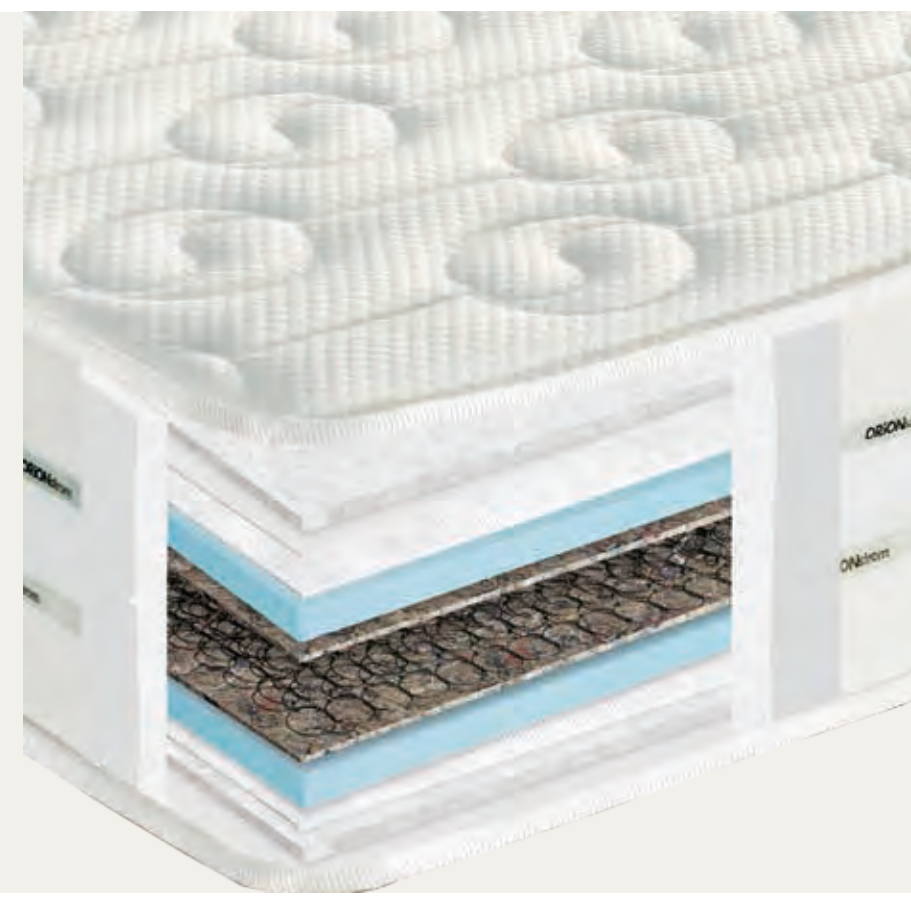

Φερμουάρ
Zipper



Υποαλλεργικό
Antiallergic



Αεριζόμενο
Ventilated



Ορθοπεδικό
Orthopedic

Bonnell Springs

E 012 STAR PLUS 3D



Σκληρότητα / Hardness

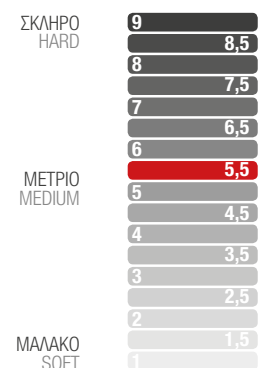

Πάχος / Thickness



Υψος/Height
24/26 cm

Ελατήρια / Springs



Ελατήρια Bonnell
Bonnell springs
2,4mm
345 τεμ / pcs
σε 160 X 200

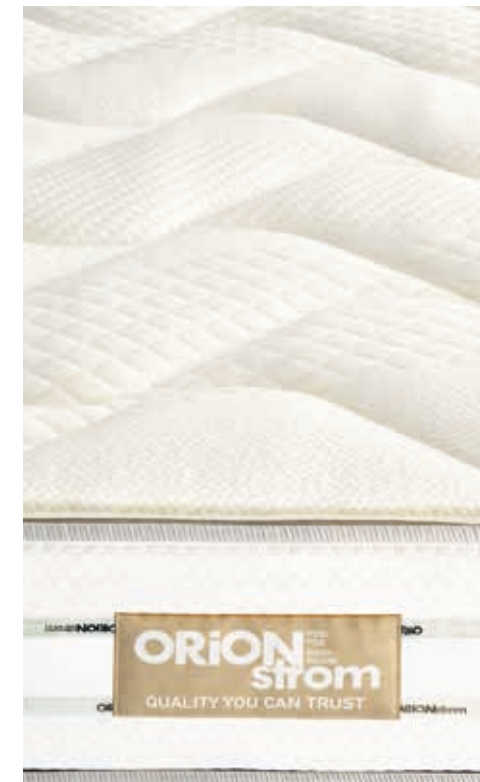

Στρώμα Star Plus 3D μέτριας σκληρότητας με ελατήρια bonnell και ύφασμα Star. Ποιοτικό στρώμα, με ενισχυμένο αφρώδες υλικό, φάσα με χερούλια και εξαεριστικά με 3D. Μια αξιόπιστη επιλογή για ύπνο.

Star Plus 3D mattress of medium firmness with bonnell springs and Star fabric. Quality mattress, with reinforced foam material, ringdove with handles and vents with 3D. A reliable choice for good sleep.

Ύφασμα / Fabric Star 2A
Βάτα / Wadding Polyester 150gr/m2
Αφρώδες Ρολού / Foam Roll No 250 - 1 cm
Βάτα / Wadding Polyester Cotton 630gr/m2
Non-woven G 30

Αφρώδες / Foam No 250 - 1,5 cm
Πεπαισμένος Λευκός Κετσές / Felt 1000gr/m2
Ελατήρια Bonnell/Bonnell Springs
Περιμετρική στήριξη από αφρώδες / Foam support No 250
Φάσα με χερούλια και εξαεριστικά και με 3D και 2 κορδέλες
/ Border with handles and ventilators, 2 Tapes 3D
Πεπαισμένος Λευκός Κετσές / Felt 1000gr/m2
Αφρώδες / Foam No 250 - 1,5 cm

Non-woven G 30
Βάτα / Wadding Polyester Cotton 630gr/m2
Αφρώδες Ρολού / Foam Roll No 250 - 1 cm
Βάτα / Wadding Polyester 150gr/m2
Ύφασμα / Fabric Star 2A



Φερμουάρ
Zipper



Υποαλλεργικό
Antiallergic



Αεριζόμενο
Ventilated



Ορθοπεδικό
Orthopedic

E 013 BEST MEMORY GEL EXTRA PLUS 3D PILLOWTOP



Σκληρότητα / Hardness

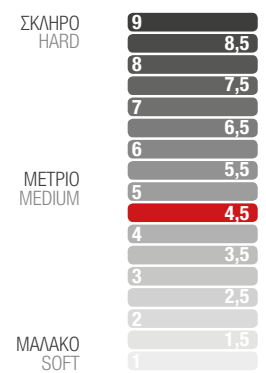

Πάχος / Thickness



Ελατήρια / Springs

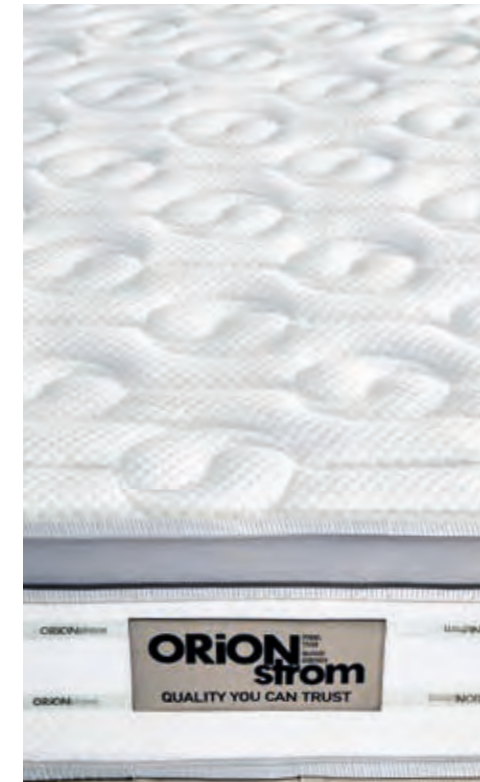

Στρώμα Best Memory Extra Plus 3D Pillowtop μέτριας σκληρότητας, με ελατήρια bonnell και απαλό ύφασμα. Ποιοτικό στρώμα, ενισχυμένο με περιμετρική στήριξη, φάσα με χερούλια και εξαεριστικά με 3D. Αποτελεί στρώμα μονής όψης που προσφέρει τη σταθερότητα που χρειάζονται όσοι αναζητούν μια σχετική ήπια αίσθηση για το σώμα τους.

Best Memory Extra Plus 3D Pillowtop mattress of medium soft firmness, with bonnell springs and soft fabric. Quality mattress, reinforced with perimeter support, ringdove with handles and vents with 3D. It is a single-sided layer that offers the firmness needed by those looking for a soft feel on their body.

Ύφασμα / Fabric Best 1A
Βάτα / Wadding Polyester 150gr/m2
Αφρώδες Ρολού / Foam Roll No 200 - 0,5 cm
Non-woven G 30

ΜΟΝΟ ΕΠΑΝΩ - Memory Gel 2 cm
ΜΟΝΟ ΕΠΑΝΩ - Αφρώδες / Foam No 300 - 3 cm
Πεπιεσμένος Λευκός Κετσές / Felt 1000gr/m2
Ελατήρια Bonnell/Bonnell Springs
Περιμετρική στήριξη από αφρώδες / Foam Support No 250
Φάσα με χερούλια και εξαεριστικά και με 3D και
2 κορδέλες Pillowtop / 2 Tapes 3D Border with handles
and ventilators
Πεπιεσμένος Λευκός Κετσές / Felt 1000gr/m2

Non-woven G 30
Αφρώδες Ρολού / Foam Roll No 200 - 0,5 cm
Βάτα / Wadding Polyester 150gr/m2
Ύφασμα / Fabric Best 1A

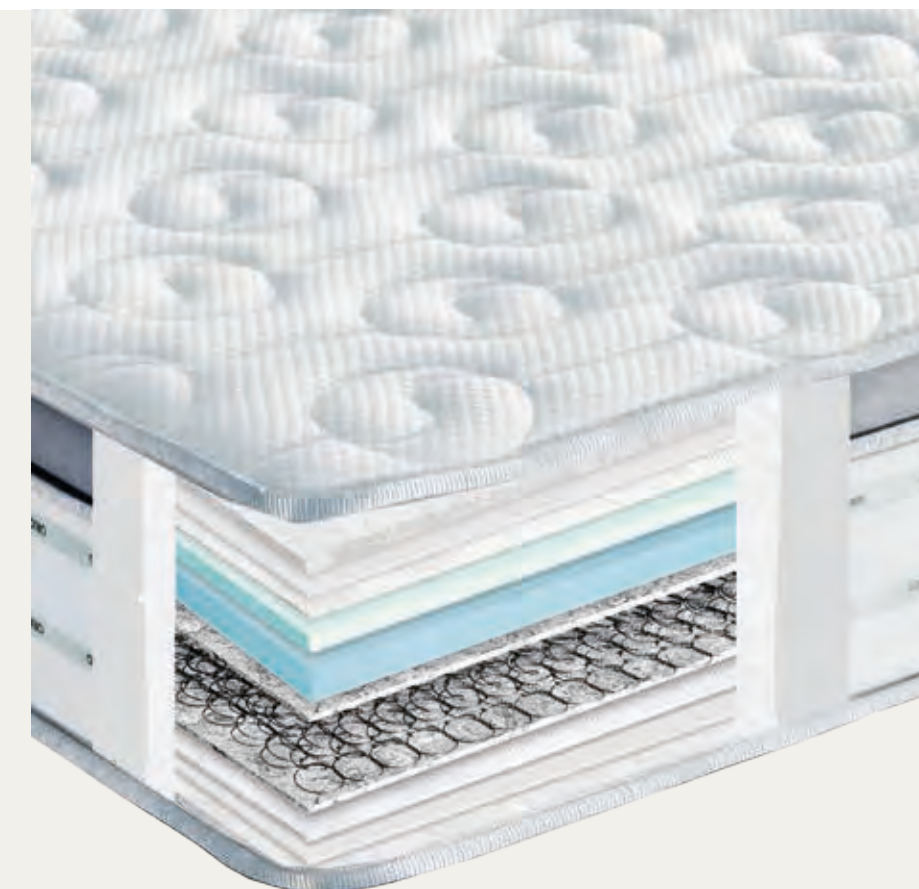

Φερμουάρ
Zipper



Υποαλλεργικό
Antiallergic



Αεριζόμενο
Ventilated



Ορθοπεδικό
Orthopedic

E 014 BEST LATEX EXTRA PLUS 3D PILLOWTOP



Σκληρότητα / Hardness

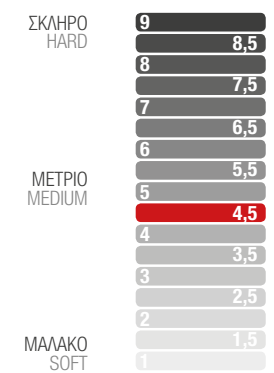

Πάχος / Thickness



Ελατήρια / Springs



Στρώμα Best Latex Extra Plus 3D Pillowtop μέτριας σκληρότητας, με ελατήρια bonnell και ύφασμα best. Ποιοτικό στρώμα, ενισχυμένο με περιμετρική στήριξη, φάσα με χερούλια και εξαεριστικά με 3D. Στρώμα μονής όψης που προσφέρει τη σταθερότητα που χρειάζονται όσοι αναζητούν μια σχετικά ήπια μέτριας αίσθησης για το σώμα τους.

Best Latex Extra Plus 3D Pillowtop mattress of medium soft firmness, with bonnell springs and best fabric. Quality mattress, reinforced with perimeter support, ring-dove with handles and vents with 3D. Single-sided mattress that offers the firmness needed by those looking for a soft feel for their body.

- Ύφασμα / Fabric Best 1A
- Βάτα / Wadding Polyester 150gr/m2
- Αφρώδες Ρολού / Foam Roll No 200 - 0,5 cm
- Non-woven G 30
- MONO ΕΠΑΝΩ - Latex 2 cm
- MONO ΕΠΑΝΩ - Αφρώδες / Foam No 300 - 3 cm
- Πεπαισμένοι Λευκός Κετσές / Felt 1000gr/m2
- Ελατήρια Bonnell/Bonnell Springs
- Περιμετρική στήριξη από αφρώδες / Foam support No 250
- Φάσα με χερούλια και εξαεριστικά και με 3D και 2 κορδέλες Pillowtop / 2 Tapes 3D Border with handles and ventilators
- Πεπαισμένοι Λευκός Κετσές / Felt 1000gr/m2
- Non-woven G 30
- Αφρώδες Ρολού / Foam Roll No 200 - 0,5 cm
- Βάτα / Wadding Polyester 150gr/m2
- Ύφασμα / Fabric Best 1A

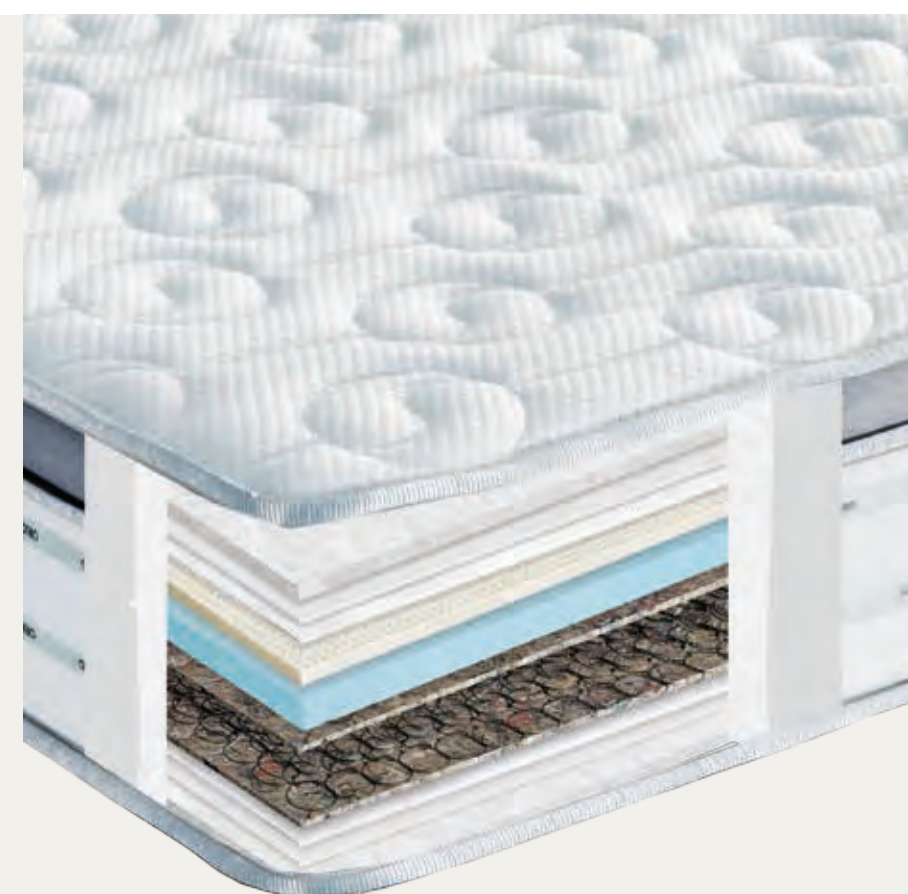

Φερμουάρ
Zipper



Υποαλλεργικό
Antiallergic



Αεριζόμενο
Ventilated



Ορθοπεδικό
Orthopedic

E 015 STAR PLUS COCO



Σκληρότητα / Hardness

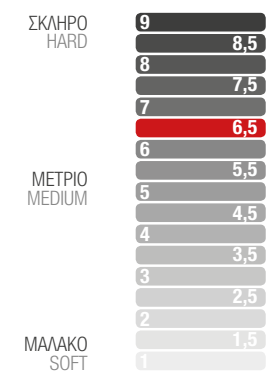

Πάχος / Thickness



Ελατήρια / Springs

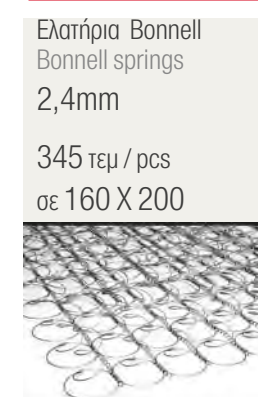

Στρώμα Star Plus Coco υψηλής σκληρότητας με ελατήρια bonnell. Συνδυάζοντας ποιοτικό ύφασμα και περιεχόμενο από κοκοφοίνικα προσφέρει καλή σταθερότητα και σκληρή επιφάνεια για το σώμα, παράλληλα με υποαλλεργικές ιδιότητες και καλή διατήρηση της θερμοκρασίας. Μια ποιοτική επιλογή στρώματος για όσους επιθυμούν μια αξιόπιστη, σκληρότερη επιφάνεια ύπνου.

Star Plus Coco mattress of high firmness with bonnell springs. Combining quality fabric and coconut content offers good stability and a hard surface for the body, along with hypoallergenic properties and good temperature retention. A quality mattress choice for those who want a reliable, harder sleep surface.

Ύφασμα / Fabric Star 2A
 Βάτα / Wadding Polyester 150gr/m2
 Αφρώδες Ρολού / Foam Roll No 250 - 1 cm
 Βάτα / Wadding Polyester Cotton 630gr/m2
 Non-woven G 30
 Αφρώδες / Foam No 250 - 1,5 cm
 Κοκκοφοίνικας εμποτισμένος με Latex / Cocofelt with Latex 1cm
 Πεπαισμένος Λευκός Κετσές / Felt 1000gr/m2
 Ελατήρια Bonnell/Bonnell Springs
 Περιμετρική στήριξη από αφρώδες / Foam support No 250
 Φάσα με χερούλια και εξαεριστικά και με 2 Green Tape / 2 Tapes Border with handles Border with handles and ventilators
 Πεπαισμένος Λευκός Κετσές / Felt 1000gr/m2
 Κοκκοφοίνικας εμποτισμένος με Latex / Cocofelt with Latex 1cm
 Αφρώδες / Foam No 250 - 1,5 cm
 Non-woven G 30
 Βάτα / Wadding Polyester Cotton 630gr/m2
 Αφρώδες Ρολού / Foam Roll No 250 - 1 cm
 Βάτα / Wadding Polyester 150gr/m2
 Ύφασμα / Fabric Star 2A



E 016 STAR EXTRA PLUS

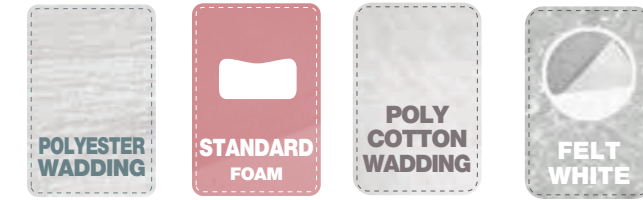

Στρώμα Star Extra Plus υψηλής σκληρότητας με ελατήρια bonnell. Τα ποιοτικά χαρακτηριστικά του προσφέρουν ένα ικανοποιητικό επίπεδο σταθερότητας με σκληρή επιφάνεια για το σώμα, παράλληλα με υποαλλεργικές ιδιότητες και καλή διατήρηση της θερμοκρασίας. Μια ποιοτική επιλογή στρώματος για όσους επιθυμούν ένα αξιόπιστο στρώμα.

Star Extra Plus mattress of medium firm hardness with bonnell springs. Its quality features offer a satisfactory level of stability with a hard surface for the body, along with hypoallergenic properties and good temperature retention. A quality mattress choice for those who want a reliable mattress.

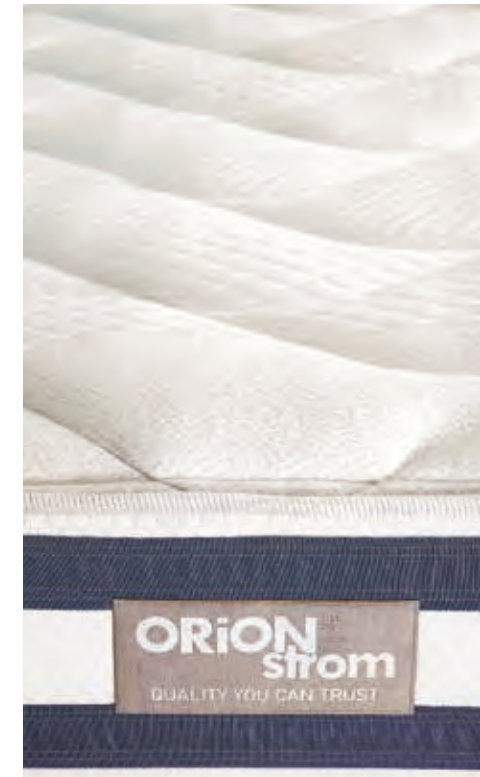

Σκληρότητα / Hardness

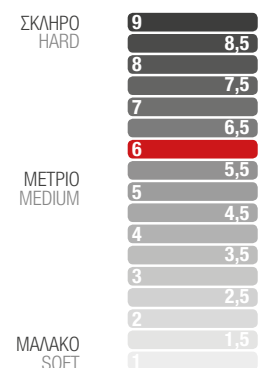

Πάχος / Thickness



Ελατήρια / Springs

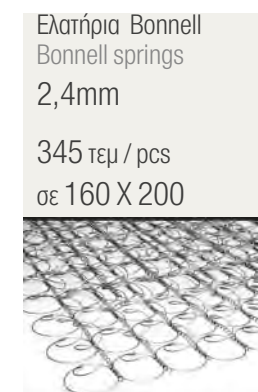

- Ύφασμα / Fabric Star 2A
- Βάτα / Wadding Polyester 150gr/m2
- Αφρώδες Ρολού / Foam Roll No 250 - 1 cm
- Βάτα / Wadding Polyester Cotton 630gr/m2
- Non-woven G 30
- Αφρώδες / Foam No 300 - 3 cm
- Πεπαισμένοι Λευκός Κετσές / Felt 1000gr/m2
- Ελατήρια Bonnell/Bonnell Springs
- Περιμετρική στήριξη από αφρώδες / Foam support No 250
- Φάσα με χερούλια και εξαεριστικά και με 2 Blue Tape / 2 Blue Tapes Border with handles Border with handles and ventilators
- Πεπαισμένοι Λευκός Κετσές / Felt 1000gr/m2
- Αφρώδες / Foam No 300 - 3 cm
- Non-woven G 30
- Βάτα / Wadding Polyester Cotton 630gr/m2
- Αφρώδες Ρολού / Foam Roll No 250 - 1 cm
- Βάτα / Wadding Polyester 150gr/m2
- Ύφασμα / Fabric Star 2A



Φερμουάρ
Zipper



Υποαλλεργικό
Antiallergic



Αεριζόμενο
Ventilated



Ορθοπεδικό
Orthopedic

E017 STAR EXTRA PLUS COCO



Σκληρότητα / Hardness

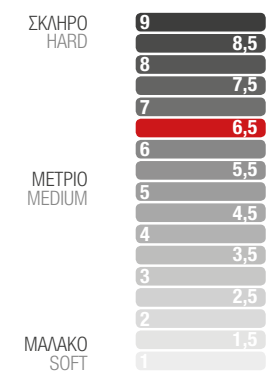

Πάχος / Thickness



Ελατήρια / Springs



Στρώμα Star Extra Plus Coco υψηλής σκληρότητας με ελατήρια bonnell. Συνδυάζοντας ύφασμα star και περιεχόμενο από κοκοφοίνικα προσφέρει καλή σταθερότητα και σκληρή επιφάνεια για το σώμα, παράλληλα με υποαλλεργικές ιδιότητες και καλή διατήρηση της θερμοκρασίας. Μια ποιοτική επιλογή στρώματος για όσους επιθυμούν μια αξιόπιστη, σκληρότερη επιφάνεια ύπνου. High hardness Star Extra Plus Coco mattress with bonnell springs. Combining star fabric and coconut content offers good stability and a hard surface for the body, along with hypoallergenic properties and good temperature retention. A quality mattress choice for those who want a reliable, hard mattress.

<p>Ύφασμα / Fabric Star 2A Βάτα / Wadding Polyester 150gr/m2 Αφρώδες Ρολού / Foam Roll No 250 - 1 cm Βάτα / Wadding Polyester Cotton 630gr/m2 Non-woven G 30</p> <p>Αφρώδες / Foam No 300 - 3 cm Κοκκοφοίνικας εμποτισμένος με Latex / Cocofelt with Latex 1cm Πεπιεσμένος Λευκός Κετσές / Felt 1000gr/m2 Ελατήρια Bonnell/Bonnell Springs Περιμετρική στήριξη από αφρώδες / Foam support No 250 Φάσα με χερούλια και εξαεριστικά και με 2 Gray Tape / 2 Gray Tapes Border with handles Border with handles and ventilators Πεπιεσμένος Λευκός Κετσές / Felt 1000gr/m2 Κοκκοφοίνικας εμποτισμένος με Latex / Cocofelt with Latex 1cm Αφρώδες / Foam No 300 - 3 cm</p> <p>Non-woven G 30 Βάτα / Wadding Polyester Cotton 630gr/m2 Αφρώδες Ρολού / Foam Roll No 250 - 1 cm Βάτα / Wadding Polyester 150gr/m2 Ύφασμα / Fabric Star 2A</p>	
--	--



E 018 STAR HR COCO MINI BONNELL



Στρώμα Star HR Coco Mini Bonnell αυξημένης σκληρότητας, με ελατήρια Mini bonnell. Ανθεκτικό στρώμα με ενισχυμένο περιεχόμενο, που θα ανταποκριθεί στις ανάγκες όσων αναζητούν μια σκληρότερη επιφάνεια για τον ύπνο τους, απολαμβάνοντας παράλληλα υποαλλεργικές ιδιότητες για το σώμα.

Star HR Coco Mini Bonnell mattress of medium firm hardness, with Mini bonnell springs. Durable mattress with reinforced content, which will meet the needs of those looking for a harder surface for their sleep, while enjoying hypoallergenic properties for the body.

Ύφασμα / Fabric Star 2A
 Βάτα / Wadding Polyester 150gr/m2
 Αφρώδες Ρολού / Foam Roll No 250 - 1 cm
 Βάτα / Wadding Polyester Cotton 630gr/m2
 Non-woven G 30

Αφρώδες / Foam No 5500 - 3 cm
 Κοκκοφοίνικας εμποτισμένος με Latex / Cocofelt with Latex 1cm
 Πεπιεσμένος Λευκός Κετσές / Felt 1000gr/m2
 Ελατήρια Mini Bonnell/springs mini
 Περιμετρική στήριξη από αφρώδες / Foam support No 250
 Φάσα με χερούλια και εξαεριστικά και με 2 Wine Tape / 2 Wine Tapes Border with handles and ventilators
 Πεπιεσμένος Λευκός Κετσές / Felt 1000gr/m2
 Κοκκοφοίνικας εμποτισμένος με Latex / Cocofelt with Latex 1cm
 Αφρώδες / Foam No 5500 - 3 cm
 Non-woven G 30
 Βάτα / Wadding Polyester Cotton 630gr/m2
 Αφρώδες Ρολού / Foam Roll No 250 - 1 cm
 Βάτα / Wadding Polyester 150gr/m2
 Ύφασμα / Fabric Star 2A



Σκληρότητα / Hardness

ΣΚΛΗΡΟ HARD	9	8,5	8	7,5	7	6,5	6	5,5	5	4,5	4	3,5	3	2,5	2	1,5	1
ΜΕΤΡΙΟ MEDIUM																	
ΜΑΛΑΚΟ SOFT																	

Πάχος / Thickness



Υψος/Height
27/29 cm

Ελατήρια / Springs

Ελατήρια Mini Bonnell με λαμάκι
Mini Bonnell springs with frame
522 τεμ / pcs
σε 160 X 200



Υπέρβαροι
Overweight



Φερμουάρ
Zipper



Υποαλλεργικό
Antiallergic



Αεριζόμενο
Ventilated



Ορθοπεδικό
Orthopedic

E 019 NATURE AFROLATEX PLUS COCO



Σκληρότητα / Hardness



Πάχος / Thickness



Ελατήρια / Springs



Στρώμα Nature Afrolatex Plus Coco μέτριας σκληρότητας, με ελατήρια bonnell. Ποιοτικό και ανθεκτικό στρώμα για καθημερινή χρήση. Ο συνδυασμός afrolatex με κοκοφοίνικα εμποτισμένο με latex στο εσωτερικό, προσφέρει ιδιαίτερα υψηλή αναπαιτικότητα για το σώμα. Το στρώμα εξασφαλίζει μια σχετικά ήπια σκληρότητα, αλλά σταθερή επιφάνεια με εξαιρετικά υποαλλεργικές ιδιότητες και σωστή ρύθμιση της θερμοκρασίας.

Nature Afrolatex Plus Coco mattress of medium firmness, with bonnell springs. Quality and durable mattress for daily use. The combination of afrolatex with coconut impregnated with latex on the inside offers particularly high comfort for the body. The mattress ensures a soft hard feel, yet stable surface with extremely hypoallergenic properties and correct temperature regulation.

<p>Ύφασμα /Fabric Nature 5A Βάτα / Wadding Polyester 800gr/m2 Non-woven G 30</p> <p>Afrolatex - 3 cm Αφρώδες / Foam No 250 - 1,5 cm Κοκκοφοίνικας εμποτισμένος με Latex / Cocofelt with Latex 1cm Πεπιασμένος Λευκός Κετσές /White Felt 1000gr/m2 Ελατήρια Bonnell με λαμάκι /springs with frame Περιμετρική στήριξη από αφρώδες / Foam board No 250 Φάσα με χερούλια και εξαεριστικά με Black Tape και 2 κορδέλες / Border with handles and ventilators with 2 black Tapes Πεπιασμένος Λευκός Κετσές /White Felt 1000gr/m2 Κοκκοφοίνικας εμποτισμένος με Latex / Cocofelt with Latex 1cm Αφρώδες / Foam No 250 - 1,5 cm Afrolatex - 3 cm</p> <p>Non-woven G 30 Βάτα / Wadding Polyester 800gr/m2 Ύφασμα /Fabric Nature 5A</p>	
--	--



Φερμουάρ
Zipper



Υποαλλεργικό
Antiallergic



Αεριζόμενο
Ventilated



Ορθοπεδικό
Orthopedic

N 020 NATURE LATEX AFROLATEX COCO



Σκληρότητα / Hardness

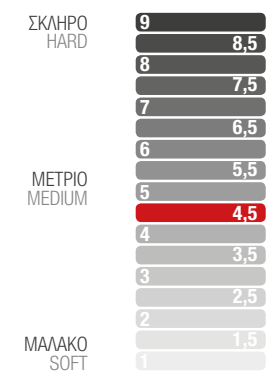

Πάχος / Thickness



Ελατήρια / Springs

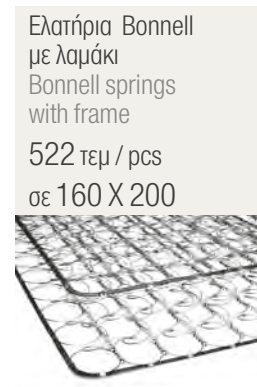

Στρώμα Nature Latex Afrolatex Coco ήπιας σκληρότητας, με ελατήρια bonnell. Ποιοτικό και ιδιαίτερα ανθεκτικό στρώμα για καθημερινή χρήση. Ένα ενισχυμένο εσωτερικό με latex, afrolatex και κοκοφοίνικα εμποτισμένο με latex εξασφαλίζει υψηλή αναπαιτικότητα για το σώμα και προσφέρει σταθερή επιφάνεια για ξεκούραστο ύπνο.

Nature Latex Afrolatex Coco mattress of medium soft firmness, with bonnell springs. Quality and particularly durable mattress for daily use. A reinforced interior with latex, afrolatex and coir impregnated with latex ensures high comfort for the body and offers a stable surface for restful sleep.



<p>Ύφασμα /Fabric Nature 5A Βάτα / Wadding Polyester 800gr/m2 Non-woven G 30</p> <p>Latex - 2 cm Afrolatex - 3 cm Αφρώδες / Foam No 250 - 1,5 cm Κοκκοφοίνικας εμποτισμένος με Latex / Cocofelt with Latex 1cm Πεπαισμένος Λευκός Κετσές / White Felt 1000gr/m2 Ελατήρια Bonnell με λαμάκι /springs with frame 2,4mm 345 pcs Περιμετρική στήριξη από αφρώδες / Foam board No 250 Φάσα με χερούλια και εξαεριστικά με Black Tape και 2 κορδέλες / Border with handles and ventilators, Black Tape Πεπαισμένος Κετσές / Felt 1000gr/m2 Κοκκοφοίνικας εμποτισμένος με Latex / Cocofelt with Latex 1cm Afrolatex - 3 cm Latex - 2cm</p> <p>Non-woven G 30 Βάτα / Wadding Polyester 800gr/m2 Ύφασμα /Fabric Nature 5A</p>	
---	--



Estia Pocket Springs



ECONOMY COLLECTION

BAMBOO POCKET	78 - 79
ALOE VERA HIGH POCKET	80 - 81
LIDO PLUS HIGH POCKET	82 - 83

FAMOUS COLLECTION

BEST EXTRA PLUS 3D HIGH POCKET	84 - 85
BEST MEMORY GEL EXTRA PLUS 3D HIGH POCKET PILLOWTOP	86 - 87
BEST LATEX EXTRA PLUS 3D HIGH POCKET PILLOWTOP	88 - 89
STAR PLUS 3D POCKET	90 - 91
STAR EXTRA PLUS POCKET	92 - 93
ELEGANT COOL MAX EXTRA PLUS POCKET	94 - 95
ECO PLUS COCO POCKET	96 - 97

NATURE COLLECTION

NATURE AFROLATEX PLUS POCKET	98 - 99
NATURE SOFT AFROLATEX PLUS HIGH POCKET G-PILLOWTOP	100 - 101
NATURE LATEX AFROLATEX HR POCKET G-PILLOWTOP	102 - 103

V.I.P. COLLECTION

NATURE HYPER SOFT PLUS DOUBLE POCKET G-PILLOWTOP	104 - 105
SILVER COOL MAX HYPER SOFT PLUS HIGH POCKET	106 - 107
SILVER COOL MAX HYPER SOFT AFROLATEX HIGH POCKET	108 - 109
NATURE HR POCKET EASY CLEAN	110 - 111
BLACK COOL MAX HYPER SOFT MEMORY GEL PLUS HIGH POCKET	112 - 113
BLACK COOL MAX HYPER SOFT MEMORY GEL AFROLATEX HIGH POCKET	114 - 115
BLACK COOL MAX HYPER SOFT MEMORY GEL ROYAL LATEX HIGH POCKET	116 - 117

E 021 BAMBOO POCKET



Σκληρότητα / Hardness

ΣΚΛΗΡΟ HARD	9	8,5
	8	7,5
	7	6,5
	6	5,5
ΜΕΤΡΙΟ MEDIUM	5	4,5
	4	3,5
	3	2,5
	2	1,5
ΜΑΛΑΚΟ SOFT	1	

Πάχος / Thickness



Ελατήρια / Springs

Pocket με λαμάκι
Pocket with frame
1,8mm / 15 cm
800 τεμ / pcs
σε 160 X 200



Ανατομικό στρώμα Bamboo Pocket μέτριας σκληρότητας, με ανεξάρτητα ελατήρια rocket. Οι φυσικές ιδιότητες του bamboo χαρίζουν μια δορσερή και αναπαιτική αίσθηση στο σώμα. Μια ποιοτική λύση για ανατομικότητα, που ενδείκνυται για ήπια χρήση.

Anatomic Bamboo Pocket mattress of medium firmness, with pocket springs. The natural properties of bamboo give the body a soft and relaxing feeling. A quality solution for anatomy, suitable for gentle use.

Ύφασμα / Fabric Bamboo A
 Βάτα / Wadding Polyester 150gr/m2
 Βάτα / Wadding Polycotton 630gr/m2
 Non-woven G 30
 Kevlar 250
 Ελατήρια Rocket με Λαμάκι / Pocket springs with frame
 Περιμετρική στήριξη από αφρώδες / Foam support No 200
 Φάσα με χερούλια και εξαεριστικά / Border with handles and ventilators
 Kevlar 250
 Non-woven G 30
 Βάτα / Wadding Polyester Cotton 630gr/m2
 Βάτα / Wadding Polyester 150gr/m2
 Ύφασμα / Fabric Bamboo A



Υποαλλεργικό
Antiallergic



Αεριζόμενο
Ventilated



Ανατομικό
Anatomic

E 022 ALOE VERA HIGH POCKET

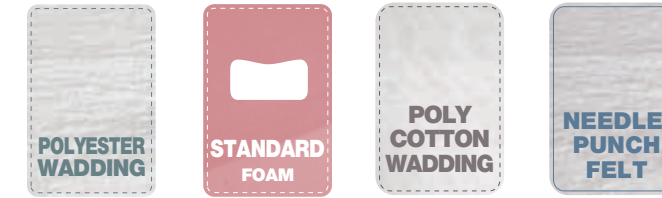

Ανατομικό στρώμα Aloe Vera High Pocket ήπιας σκληρότητας, με ανεξάρτητα ελατήρια high pocket. Μια ποιοτική λύση για ανατομικότητα, που ενδείκνυται για ήπια χρήση.

Aloe Vera High Pocket anatomical mattress of medium soft firmness, with high pocket springs. A quality solution for anatomy, suitable for gentle use.

Σκληρότητα / Hardness

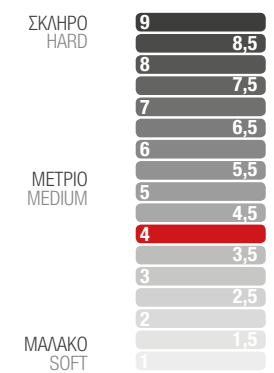

Πάχος / Thickness



Ελατήρια / Springs

High Pocket με λαμάκι
High Pocket with frame
1,8mm / 18 cm
800 τεμ / pcs
σε 160 X 200

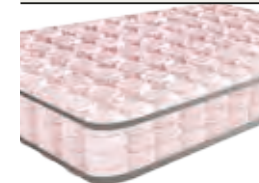

Υποαλλεργικό
Antiallergic



Αεριζόμενο
Ventilated



Ανατομικό
Anatomic

Ύφασμα /Fabric Aloe Vera A
 Βάτα / Wadding Polyester 150gr/m2
 Αφρώδες Ρολού / Foam Roll No 200 - 0,5 cm
 Βάτα / Wadding Polyester Cotton 630gr/m2
 Non-woven G 30
 Kevlar 250
 Ελατήρια High Pocket με Λαμάκι /
 High pocket springs with frame
 Περιμετρική στήριξη από αφρώδες / Foam support No 200
 Φάσα με χερούλια και εξαεριστικά /
 Border with handles and ventilators
 Kevlar 250
 Non-woven G 30
 Βάτα / Wadding Polyester Cotton 630gr/m2
 Αφρώδες Ρολού / Foam Roll No 200 - 0,5 cm
 Βάτα / Wadding Polyester 150gr/m2
 Ύφασμα /Fabric Aloe Vera A



Pocket Springs

E 023 LIDO PLUS HIGH POCKET



Σκληρότητα / Hardness

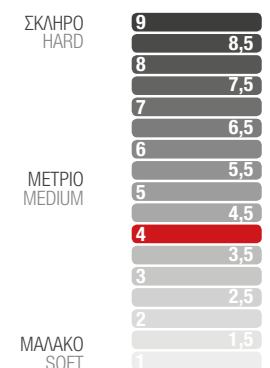

Πάχος / Thickness



Ελατήρια / Springs

High Pocket με λαμάκι
High Pocket with frame
1,8mm / 18 cm
800 τεμ / pcs
σε 160 X 200



Ανατομικό στρώμα Lido Plus High Pocket ήπιας σκληρότητας, με ανεξάρτητα ελατήρια high pocket. Υψηλής ποιότητας ύφασμα που χαρίζει απαλή αίσθηση στο σώμα. Μια ποιοτική λύση για ανατομικότητα.

Lido Plus High Pocket anatomical mattress of medium soft firmness, with high pocket springs. High quality fabric that gives a soft feel to the body. A quality solution for anatomy.

Ύφασμα / Fabric Lido 4A
 Βάτα / Wadding Polyester Cotton 630gr/m2
 Non-woven G 30
 Αφρώδες / Foam No 250 - 1,5 cm
 Kevlar 250
 Ελατήρια High Pocket με λαμάκι /
 High pocket springs with frame
 Περιμετρική σπρίξη από αφρώδες / Foam support No 200
 Φάσα με χερούλια και εξαεριστικά με ύφασμα Chenille
 χρώματος Μπεζ / Border with handles and ventilators
 with Chenille fabric Beige
 Kevlar 250
 Αφρώδες / Foam No 250 - 1,5 cm
 Non-woven G 30
 Βάτα / Wadding Polyester Cotton 630gr/m2
 Ύφασμα / Fabric Lido 4A



Φερμουάρ
Zipper



Υποαλλεργικό
Antiallergic



Αεριζόμενο
Ventilated



Ανατομικό
Anatomic

Pocket Springs

E 024 BEST EXTRA PLUS 3D HIGH POCKET



Σκληρότητα / Hardness

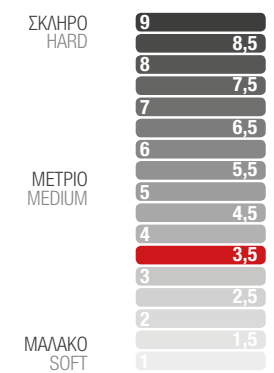

Πάχος / Thickness



Ελατήρια / Springs

High Pocket με λαμάκι
High Pocket with frame
1,8mm / 18 cm
800 τεμ / pcs
σε 160 X 200

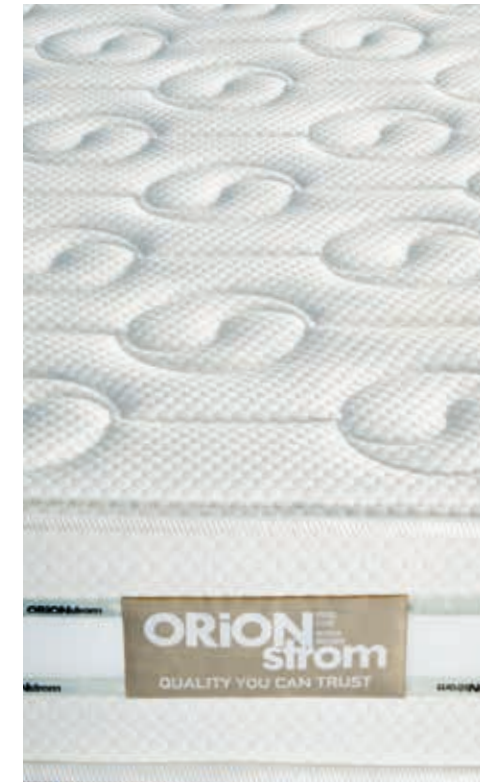
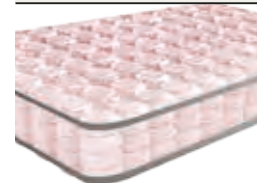

Ανατομικό στρώμα Best Extra Plus 3D High Pocket με ανεξάρτητα ελατήρια high pocket με λαμάκι. Ένα μαλακό στρώμα με ενισχυμένο περιεχόμενο που προσφέρει εξαιρετικά αφράτη αίσθηση για το σώμα. Μια ποιοτική λύση για ανατομικότητα.

Best Extra Plus 3D High Pocket anatomical mattress with high pocket springs with frame. A soft mattress with reinforced content that offers an extremely fluffy feeling for the body. A quality solution for anatomy.

Υφασμα / Fabric Best 1A
 Βάτα / Wadding Polyester 150gr/m2
 Αφρώδες Ρολού / Foam Roll No 200 - 0,5 cm
 Non-woven G 30

Αφρώδες / Foam No 300 - 3 cm
 Kevlar 250

Ελατήρια High Pocket με Λαμάκι /
 High pocket springs with frame
 Περιμετρική στήριξη από αφρώδες / Foam support No 200
 Φάσα με χερούλια και εξαεριστικά και με 3D και 2 κορδέλες
 / 2 Tapes Border 3D and with handles and ventilators
 Kevlar 250

Αφρώδες / Foam No 300 - 3 cm

Non-woven G 30
 Αφρώδες Ρολού / Foam Roll No 200 - 0,5 cm
 Βάτα / Wadding Polyester 150gr/m2
 Υφασμα / Fabric Best 1A



Φερμουάρ
Zipper



Υποαλλεργικό
Antiallergic



Αεριζόμενο
Ventilated



Ανατομικό
Anatomic

E 025 BEST MEMORY GEL EXTRA PLUS 3D HIGH POCKET PILLOWTOP



Σκληρότητα / Hardness

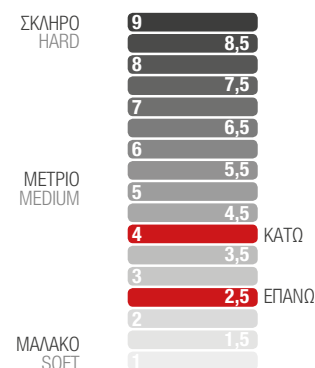

Πάχος / Thickness



Ελατήρια / Springs

High Pocket με λαμάκι
High Pocket with frame
1,8mm / 18 cm
800 τεμ / pcs
σε 160 X 200

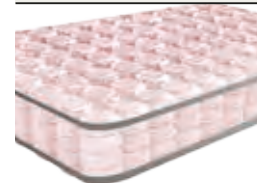

Ανατομικό στρώμα Best Memory Gel Extra Plus 3D High Pocket Pillowtop με ανεξάρτητα ελατήρια high pocket. Ένα μαλακό στρώμα pillowtop μονής όψης, με ενισχυμένο εσωτερικό που προσφέρει εξαιρετικά αναπαιτική αίσθηση και σωστή ανατομικότητα. Σχεδιασμένο για να αποδώσει ξεχωριστή αίσθηση.

Anatomic mattress Best Memory Gel Extra Plus 3D High Pocket Pillowtop with high pocket springs. A soft single-sided pillowtop mattress with a reinforced interior that offers an extremely comfortable feeling and correct anatomy. Designed to deliver a unique feel during sleep time.

Υφασμα / Fabric Best 1A
Βάτα / Wadding Polyester 150gr/m²
Αφρώδες Ρολού / Foam Roll No 200 - 0,5 cm
Non-woven G 30

ΜΟΝΟ ΕΠΑΝΩ - Memory Gel 2 cm
ΜΟΝΟ ΕΠΑΝΩ - Αφρώδες / Foam No 300 - 3 cm
Kevlar 250

Ελατήρια High Pocket με Λαμάκι /
High pocket springs with frame
Περιμετρική στήριξη από αφρώδες / Foam support No 200
Φάσα με χερούλια και εξαεριστικά και με 3D και 2 κορδέλες
Pillowtop / 2 Tapes 3D Border with handles and ventilators
Περιμετρική στήριξη από αφρώδες / Foam support No 250
Kevlar 250

Non-woven G 30
Αφρώδες Ρολού / Foam Roll No 200 - 0,5 cm
Βάτα / Wadding Polyester 150gr/m²
Υφασμα / Fabric Best 1A

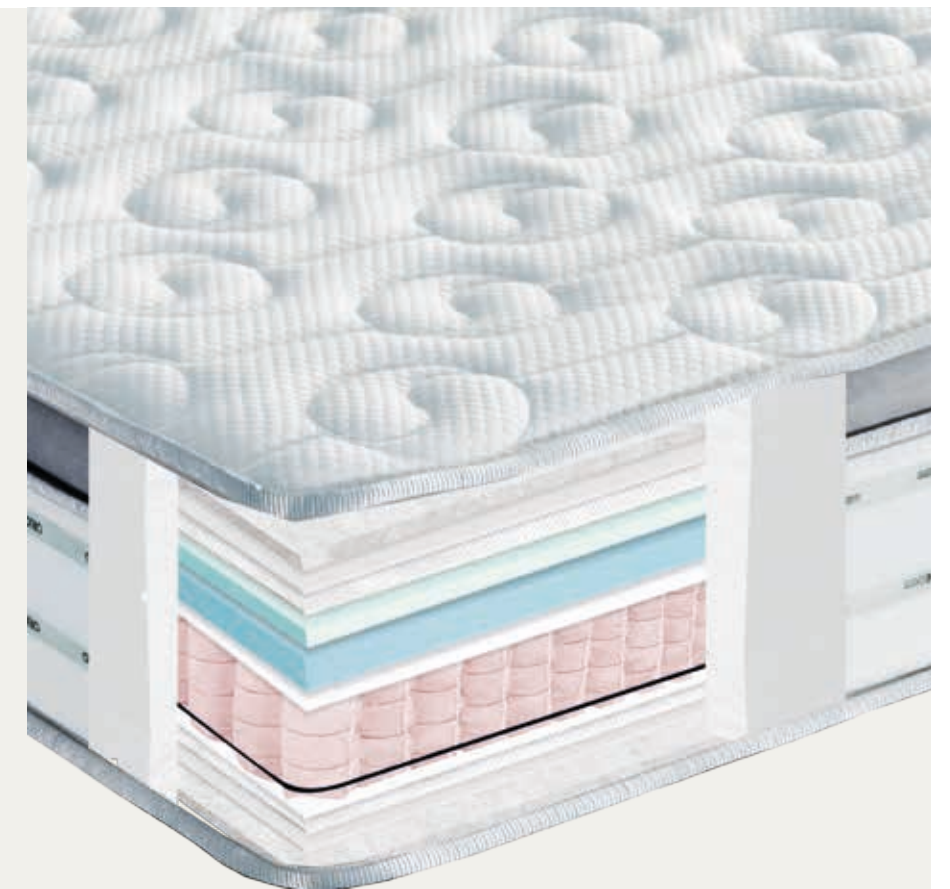

Φερμουάρ
Zipper



Υποαλλεργικό
Antiallergic



Αεριζόμενο
Ventilated



Ανατομικό
Anatomic

E 026 BEST LATEX EXTRA PLUS 3D HIGH POCKET PILLOWTOP



Σκληρότητα / Hardness

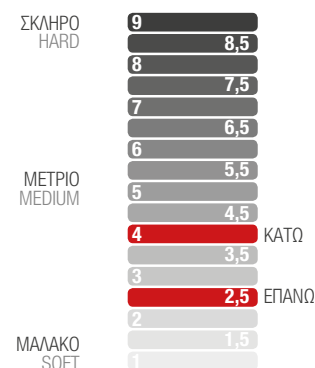

Πάχος / Thickness



Ελατήρια / Springs

High Pocket με λαμάκι
High Pocket with frame
1,8mm / 18 cm
800 τεμ / pcs
σε 160 X 200

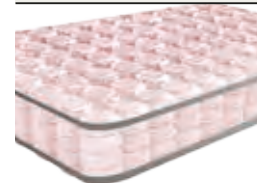

Ανατομικό στρώμα Best Latex Extra Plus 3D High Pocket Pillowtop με ανεξάρτητα ελατήρια high pocket. Ένα μαλακό στρώμα μονής όψης, με ενισχυμένο εσωτερικό που προσφέρει εξαιρετικά αναπαιτική αίσθηση και σωστή ανατομικότητα. Σχεδιασμένο για να αποδόση ξεχωριστή αίσθηση στις ανάγκες του χρήστη.

Anatomic mattress Best Latex Extra Plus 3D High Pocket Pillowtop with high pocket springs. A soft single-sided mattress, with a reinforced interior that offers an extremely comfortable feeling and correct anatomy. Designed to deliver a unique feel to the user's needs.

Υφασμα / Fabric Best 1A
 Βάτα / Wadding Polyester 150gr/m2
 Αφρώδες Ρολού / Foam Roll No 200 - 0,5 cm
 Non-woven G 30

 ΜΟΝΟ ΕΠΑΝΩ - Latex 2cm
 ΜΟΝΟ ΕΠΑΝΩ - Αφρώδες / Foam No 300 - 3 cm
 Kevlar 250
 Ελατήρια High Pocket με Λαμάκι /
 High pocket springs with frame
 Περιμετρική στήριξη από αφρώδες / Foam support No 200
 Φάσα με χερούλια και εξαεριστικά και με 3D και
 2 κορδέλες Pillowtop / Border with
 handles and ventilators with 2 Tapes 3D
 Kevlar 250

 Non-woven G 30
 Αφρώδες Ρολού / Foam Roll No 200 - 0,5 cm
 Βάτα / Wadding Polyester 150gr/m2
 Υφασμα / Fabric Best 1A

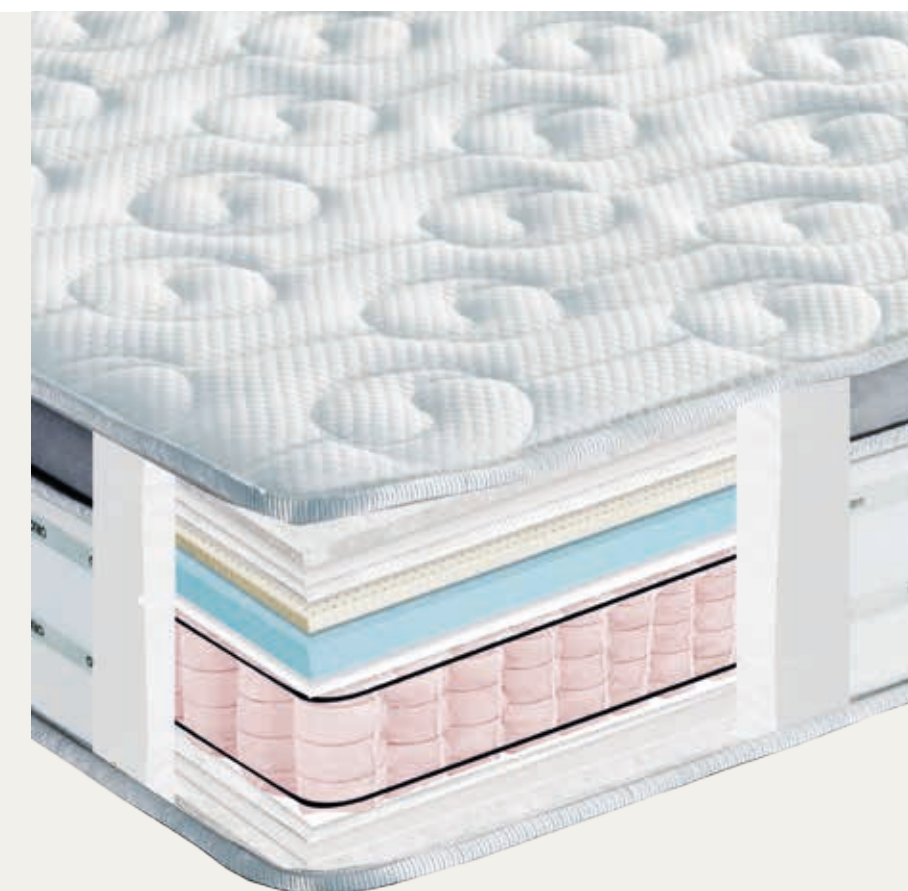

Φερμουάρ
Zipper



Υποαλλεργικό
Antiallergic



Αεριζόμενο
Ventilated



Ανατομικό
Anatomic

Pocket Springs

E 027 STAR PLUS 3D POCKET



Σκληρότητα / Hardness

ΣΚΛΗΡΟ HARD	9	8,5	8	7,5	7	6,5	6	5,5	5	4,5	4	3,5	3	2,5	2	1,5	1
ΜΕΤΡΙΟ MEDIUM																	
ΜΑΛΑΚΟ SOFT																	

Πάχος / Thickness



Ελατήρια / Springs

Pocket με λαμάκι
Pocket with frame
1,8mm / 15 cm
800 τεμ / pcs
σε 160 X 200

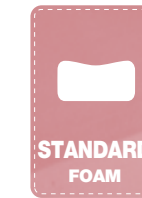
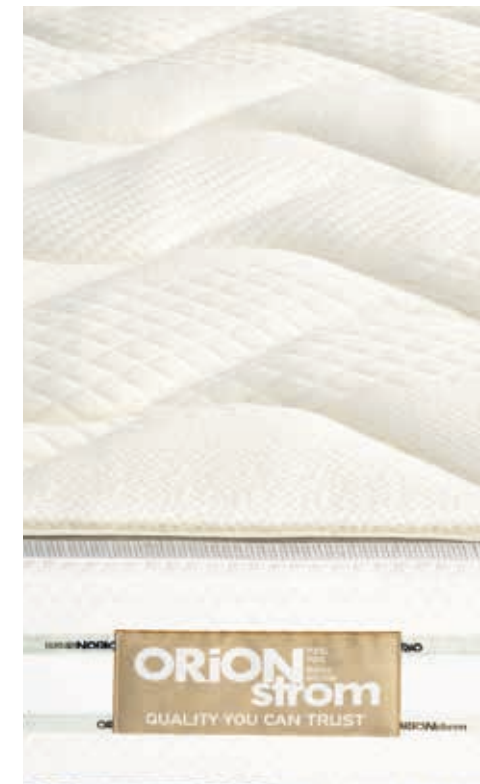

Ανατομικό στρώμα Star Plus 3D Pocket με ανεξάρτητα ελατήρια pocket. Ένα μέτριας σκληρότητας στρώμα με ενισχυμένο εσωτερικό και απαλή επιφάνεια που προσφέρει εξαιρετικά αναπauτική αίσθηση και σωστή ανατομικότητα.

Anatomic Star Plus 3D Pocket mattress with pocket springs. A mattress of medium firmness with a reinforced interior and a soft surface that offers an extremely comfortable feeling and correct anatomy.

<p>Υφασμα /Fabric Star 2A Βάτα / Wadding Polyester 150gr/m2 Αφρώδες Ρολού / Foam Roll No 250 - 1 cm Βάτα / Wadding Polyester Cotton 630gr/m2 Non-woven G 30</p> <p>Αφρώδες / Foam No 250 - 1,5 cm Kevlar 250</p> <p>Ελατήρια Pocket με Λαμάκι /Pocket springs with frame Περιμετρική στήριξη από αφρώδες / Foam support No 250 Φάσα με χερούλια και εξαεριστικά και με 3D και 2 κορδέλες / Border with handles and ventilators with 2 Tapes 3D Kevlar 250</p> <p>Αφρώδες / Foam No 250 - 1,5 cm</p> <p>Non-woven G 30</p> <p>Βάτα / Wadding Polyester Cotton 630gr/m2 Αφρώδες Ρολού / Foam Roll No 250 - 1 cm Βάτα / Wadding Polyester 150gr/m2 Υφασμα /Fabric Star 2A</p>	
---	--



Φερμουάρ
Zipper



Υποαλλεργικό
Antiallergic



Αεριζόμενο
Ventilated



Ανατομικό
Anatomic

Pocket Springs

E 028 STAR EXTRA PLUS POCKET



Σκληρότητα / Hardness

ΣΚΛΗΡΟ HARD	9	8,5	8	7,5	7	6,5	6	5,5	5	4,5	4	3,5	3	2,5	2	1,5	1
ΜΕΤΡΙΟ MEDIUM																	
ΜΑΛΑΚΟ SOFT																	

Πάχος / Thickness



Ελατήρια / Springs

Pocket με λαμάκι
Pocket with frame
1,8mm / 15 cm
800 τεμ / pcs
σε 160 X 200

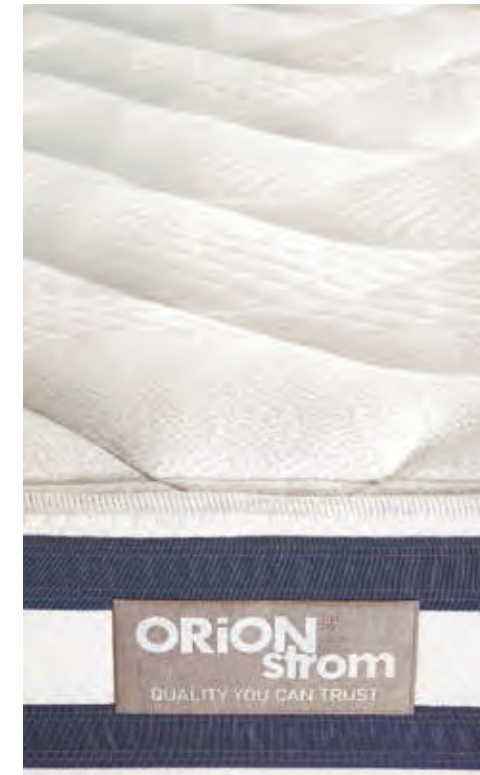

Ανατομικό στρώμα Star Extra Plus Pocket με ανεξάρτητα ελατήρια pocket. Ένα στρώμα ήπιας σκληρότητας με ενισχυμένο εσωτερικό και απαλή επιφάνεια που προσφέρει εξαιρετικά αναπαιτική αίσθηση και σωστή ανατομικότητα.

Anatomic Star Extra Plus Pocket mattress with pocket springs. A mattress of medium soft firmness with a reinforced interior and a soft surface that offers an extremely comfortable feeling and correct anatomy.

Ύφασμα / Fabric Star 2A
Βάτα / Wadding Polyester 150gr/m2
Αφρώδες Ρολού / Foam Roll No 250 - 1 cm
Βάτα / Wadding Polyester Cotton 630gr/m2
Non-woven G 30

Αφρώδες / Foam No 300 - 3 cm
Kevlar 250

Ελατήρια Pocket με Λαμάκι / Pocket springs with frame
Περιμετρική στήριξη από αφρώδες / Foam support No 250
Φάσα με χερούλια και εξαεριστικά και με 2 Blue Tape /
Border with handles and ventilators with 2 Blue Tapes
Kevlar 250

Αφρώδες / Foam No 300 - 3 cm

Non-woven G 30
Βάτα / Wadding Polyester Cotton 630gr/m2
Αφρώδες Ρολού / Foam Roll No 250 - 1 cm
Βάτα / Wadding Polyester 150gr/m2
Ύφασμα / Fabric Star 2A



Pocket Springs

E 029 ELEGANT COOL MAX EXTRA PLUS POCKET



**DOUBLE - SIDED
WITH COOL MAX**

Σκληρότητα / Hardness

ΣΚΛΗΡΟ HARD	9	8,5	8	7,5	7	6,5	6	5,5	5	4,5	4	3,5	3	2,5	2	1,5	1
ΜΕΤΡΙΟ MEDIUM																	
ΜΑΛΑΚΟ SOFT																	

Πάχος / Thickness



Ελατήρια / Springs

Pocket με λαμάκι
Pocket with frame
1,8mm / 15 cm
800 τεμ / pcs
σε 160 X 200



Ανατομικό στρώμα Elegant Cool Max Extra Plus Pocket μέτριας σκληρότητας, με ανεξάρτητα ελατήρια pocket. Ιδιαίτερα ποιοτικό στρώμα που εξασφαλίζει ανατομικότητα, χωρίς να επιτρέπει τη βαθιά βύθιση του σώματος, ενώ καταφέρνει να παραμένει απολαυστικό κάθε φορά που ξαπλώνετε, Χειμώνα (Ύφασμα Elegant) ή Καλοκαίρι (Δροσερό ύφασμα Cool Max)

Anatomic mattress Elegant Cool Max Extra Plus Pocket of medium soft firmness, with pocket springs. A particularly high-quality mattress that ensures anatomy, without allowing the body to sink deeply, while managing to remain enjoyable every time you use it regardless of the season; Winter (Elegant Fabric) or Summer (Cool Max Fabric).

ΕΠΑΝΩ Ύφασμα / Fabric Elegant 4A
Βάτα / Wadding Polycotton 630gr/m2
Non-woven G 30

Αφρώδες / Foam No 300 - 3 cm
Kevlar 250

Ελατήρια Pocket με Λαμάκι / Pocket springs with frame
Περιμετρική στήριξη από αφρώδες / Foam support No 250

Φάσα με κερούλια και εξαεριστικά και με ύφασμα
Chenille Μαύρο / Border
with handles and ventilators with Fabric Chenille Black
Kevlar 250

Αφρώδες / Foam No 300 - 3 cm

Non-woven G 30

Βάτα βαμβακερή / Wadding cotton 350gr/m2
ΚΑΤΩ Ύφασμα / Fabric Cool Max 10A



Φερμουάρ
Zipper



Υποαλλεργικό
Antiallergic



Αεριζόμενο
Ventilated



Ανατομικό
Anatomic



Cool Max

Pocket Springs

E 030 ECO PLUS COCO POCKET



Ανατομικό στρώμα Eco Plus Coco Pocket αυξημένης σκληρότητας, με ανεξάρτητα ελατήρια rocket. Ενισχυμένο εσωτερικά με κοκοφοίνικα και σε συνδυασμό με το ύφασμα Eco, να εξασφαλίζει εξαιρετικές υποαλλεργικές ιδιότητες. Μια ιδανική λύση για όσους επιθυμούν να συνδυάσουν την ανατομικότητα με μια σκληρότερη επιφάνεια για πιο σταθερή θέση ύπνου.

Eco Plus Coco Pocket anatomical mattress of medium firm hardness, with pocket springs. Reinforced internally with coconut and in combination with the Eco fabric, to ensure excellent hypoallergenic properties. An ideal solution for those who wish to combine anatomy with a harder surface for a more stable sleeping position.

Σκληρότητα / Hardness



Πάχος / Thickness



Ελατήρια / Springs



Ύφασμα / Fabric Eco 4A
 Βάτα / Wadding Polyester 150gr/m2
 Βάτα / Wadding Polyester Cotton 630gr/m2
 Non-woven G 30

Αφρώδες / Foam No 250 - 1,5 cm
 Κοκκοφοίνικας εμποτισμένος με Latex / Cocofelt with Latex 1cm
 Kevlar 250

Ελατήρια Rocket με Λαμάκι / Pocket springs with frame
 Περιμετρική στήριξη από αφρώδες / Foam support No 250
 Φάσα με χερούλια και εξαεριστικά και με 2 Green Tape /
 Border with handles and ventilators with 2 Green Tapes
 Kevlar 250

Κοκκοφοίνικας εμποτισμένος με Latex / Cocofelt with Latex 1cm
 Αφρώδες / Foam No 250 - 1,5 cm

Non-woven G 30
 Βάτα / Wadding Polyester Cotton 630gr/m2
 Βάτα / Wadding Polyester 150gr/m2
 Ύφασμα / Fabric Eco 4A



Φερμουάρ
Zipper



Υποαλλεργικό
Antiallergic



Αεριζόμενο
Ventilated



Ανατομικό
Anatomic

E 031 NATURE AFROLATEX PLUS POCKET



Σκληρότητα / Hardness

ΣΚΛΗΡΟ HARD	9	8,5
	8	7,5
	7	6,5
	6	5,5
ΜΕΤΡΙΟ MEDIUM	5	4,5
	4	3,5
	3	2,5
	2	1,5
ΜΑΛΑΚΟ SOFT	1	

Πάχος / Thickness



Ελατήρια / Springs

Pocket με λαμάκι
Pocket with frame
1,8mm / 15 cm
800 τεμ / pcs
σε 160 X 200

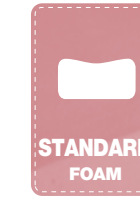

Ανατομικό στρώμα Nature Afrolatex Plus Pocket ήπιας σκληρότητας, με ανεξάρτητα ελατήρια rocket. Ενισχυμένο εσωτερικά με afrolatex, σε συνδυασμό με ύφασμα Nature εξωτερικά, αποτελεί μια ποιοτική επιλογή για απαλή αίσθηση, ανατομικότητα και μακρά διάρκεια χρήσης.

Nature Afrolatex Plus Pocket anatomical mattress of soft firmness, with pocket springs. Reinforced on the inside with afrolatex, combined with Nature fabric on the outside, it is a quality choice for a soft feel, anatomical fit and long-lasting use.

<p>Ύφασμα / Fabric Nature 5A Βάτα / Wadding Polyester 800gr/m2 Non-woven G 30</p> <p>Afrolatex - 3 cm Αφρώδες / Foam No 250 - 1,5 cm Kevlar 250</p> <p>Ελατήρια Rocket με Λαμάκι / Pocket springs with frame Περιμετρική στήριξη από αφρώδες / Foam support No 250 Φάσα με χερούλια και εξαεριστικά και με Black Tape και 2 κορδέλες / Border with handles and ventilators with Black Tape Kevlar 250</p> <p>Αφρώδες / Foam No 250 - 1,5 cm Afrolatex - 3 cm</p> <p>Non-woven G 30 Βάτα / Wadding Polyester 800gr/m2 Ύφασμα / Fabric Nature 5A</p>	
---	--



Φερμουάρ
Zipper



Υποαλλεργικό
Antiallergic



Αεριζόμενο
Ventilated



Ανατομικό
Anatomic

E 032 NATURE SOFT AFROLATEX PLUS HIGH POCKET G-PILLOWTOP



Σκληρότητα / Hardness

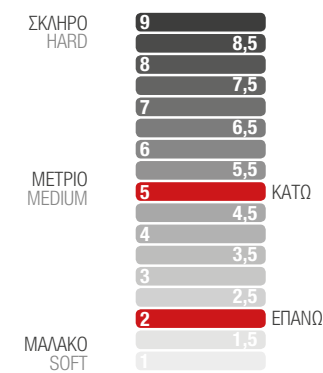

Πάχος / Thickness



Ελατήρια / Springs

High Pocket με λαμάκι
High Pocket with frame
1,8mm / 18 cm
800 τεμ / pcs
σε 160 X 200



Ανατομικό στρώμα Nature Soft Afrolatex Plus High Pocket G-Pillowtop με ανεξάρτητα ελατήρια high pocket. Ένας μοναδικός συνδυασμός αφρώδων υλικών και afrolatex, που εξασφαλίζουν extra μαλακότητα και βύθιση μέσα στο στρώμα. Διαθέτει υψηλή ανατομικότητα, για να αγκαλιάζει το σώμα, αποδίδοντας ξεχωριστή αίσθηση.

Anatomic mattress Nature Soft Afrolatex Plus High Pocket G-Pillowtop with high pocket springs. A unique combination of foam materials and afrolatex, which ensure extra softness and immersion in the mattress. It has a high anatomy, to hug the body, giving a special feeling.



Ύφασμα / Fabric Nature 5A
Βάτα / Wadding Polyester 800gr/m2
Non-woven G 30

ΜΟΝΟ ΕΠΑΝΩ - Αφρώδες / Foam No 900 - 3 cm
ΜΟΝΟ ΕΠΑΝΩ - Afrolatex - 3 cm
ΜΟΝΟ ΕΠΑΝΩ - Αφρώδες / Foam No 250 - 1,5 cm
Kevlar 250

Ελατήρια High Pocket με Λαμάκι /
High pocket springs with frame
Περιμετρική στήριξη από αφρώδες / Foam support No 200
Φάσα με χερούλια και εξαεριστικά με G-Pillowtop Μαύρο /
Black G-Pillowtop Border with handles and ventilators
Kevlar 250

Non-woven G 30
Βάτα / Wadding Polyester 800gr/m2
Ύφασμα / Fabric Nature 5A

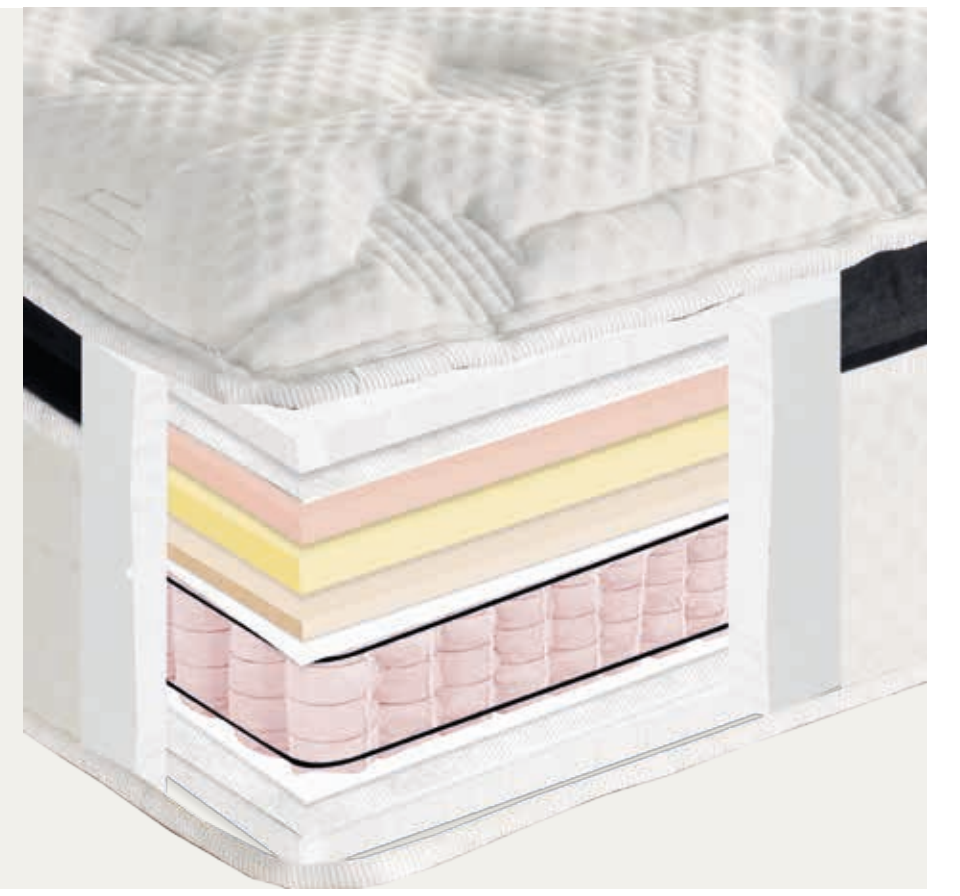

Υποαλλεργικό
Antiallergic



Αερισζόμενο
Ventilated



Ανατομικό
Anatomic

E 033 NATURE LATEX AFROLATEX HR POCKET G-PILLOWTOP



Σκληρότητα / Hardness

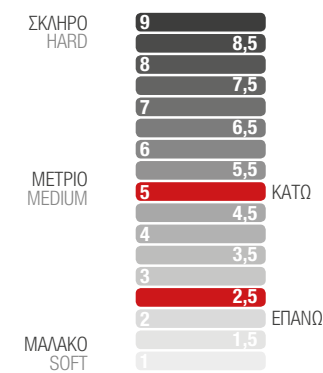

Πάχος / Thickness



Ελατήρια / Springs

Pocket με λαμάκι
Pocket with frame
1,8mm / 15 cm
800 τεμ / pcs
σε 160 X 200



Ανατομικό στρώμα Nature Latex Afrolatex HR High Pocket G-Pillowtop με ανεξάρτητα ελατήρια rocket. Ένας συνδυασμός αφρώδων υλικών με afrolatex και Latex, που εξασφαλίζουν extra μαλακότητα και βύθιση στο στρώμα Διαθέτει υψηλή ανατομικότητα ενώ ταυτόχρονα είναι σχεδιασμένο για προσφέρει μοναδική αίσθηση στο χρήστη.

Anatomic mattress Nature Latex Afrolatex HR High Pocket G-Pillowtop with pocket springs. A combination of foam materials with afrolatex and latex, which ensure extra softness in the mattress. It has high anatomy to offer a unique feeling to the user.



Ύφασμα /Fabric Nature 5A
Βάτα / Wadding Polyester 800gr/m2
Non-woven G 30

ΜΟΝΟ ΕΠΑΝΩ - Latex - 2 cm
ΜΟΝΟ ΕΠΑΝΩ - Afrolatex - 3 cm
ΜΟΝΟ ΕΠΑΝΩ - Αφρώδες / Foam No 5500 - 3 cm
Kevlar 250

Ελατήρια Rocket με Λαμάκι /Pocket springs with frame
Περιμετρική στήριξη από αφρώδες / Foam support No 250
Φάσα με χερούλια και εξαεριστικά και με G-Pillowtop Μαύρο /
Black G-Pillowtop Border with handles and ventilators
Kevlar 250

Non-woven G 30
Βάτα / Wadding Polyester 800gr/m2
Ύφασμα /Fabric Nature 5A



Υποαλλεργικό
Antiallergic



Αεριζόμενο
Ventilated



Ανατομικό
Anatomic

E 034 NATURE HYPERSOFT PLUS DOUBLE POCKET G-PILLOWTOP



Σκληρότητα / Hardness

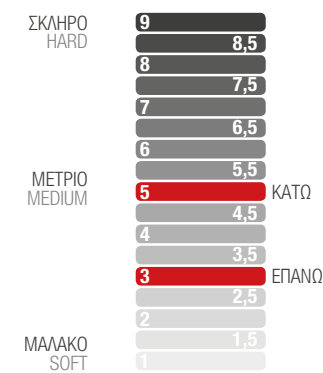

Πάχος / Thickness



Ελατήρια / Springs

Διπλά Pocket με λαμάκι
Double Pocket with frame
1,8mm / 15 cm
1600 τεμ / pcs
σε 160 X 200



Ανατομικό στρώμα Nature Hyper Soft Plus Double Pocket G-Pillowtop με ανεξάρτητα ελατήρια rocket. Ένας μοναδικός συνδυασμός αφρώδων υλικών, που εξασφαλίζουν extra μαλακακότητα και βύθιση στο στρώμα, με υψηλή ανατομικότητα για να αγκαλιάζει το σώμα. Σχεδιασμένο με δύο σειρές ανεξάρτητων ελατηρίων για να μπορεί να δεχτεί διαφορετικούς σωματότυπους ταυτόχρονα και να ικανοποιήσει τις ανάγκες και του πιο απαιτητικού χρήστη.

Nature Hyper Soft Plus Double Pocket G-Pillowtop anatomic mattress with pocket springs. A unique combination of foam materials, which ensure extra softness and immersion in the mattress, with high anatomy to hug the body. Designed with two rows of pocket springs to adapt to different body types at the same time and satisfy the needs of even the most demanding user.

<p>Ύφασμα / Fabric Nature 5A Βάτα / Wadding Polyester 800gr/m2 Non-woven G 30</p> <p>ΜΟΝΟ ΕΠΑΝΩ - Αφρώδες / Foam No 2500 - 4 cm ΜΟΝΟ ΕΠΑΝΩ - Αφρώδες / Foam No 900 - 3 cm Kevlar 250</p> <p>2 Σειρές Ελατήρια Pocket με Λαμάκι / Double Pocket springs with frame</p> <p>Περιμετρική στήριξη από αφρώδες / Foam support No 200 Φάσα με χερούλια και εξαεριστικά και με G-Pillowtop Μαύρο / Black G-Pillowtop Border with handles and ventilators Kevlar 250</p> <p>Non-woven G 30 Βάτα / Wadding Polyester 800gr/m2 Ύφασμα / Fabric Nature 5A</p>	
---	--



Υποαλλεργικό
Antiallergic



Αεριζόμενο
Ventilated



Ανατομικό
Anatomic

Pocket Springs

E 035 SILVER COOL MAX HYPERSOFT PLUS HIGH POCKET



**DOUBLE - SIDED
WITH COOL MAX**

Σκληρότητα / Hardness



Πάχος / Thickness



Ελατήρια / Springs

High Pocket με λαμάκι
High Pocket with frame
1,8mm / 18 cm
800 τεμ / pcs
σε 160 X 200

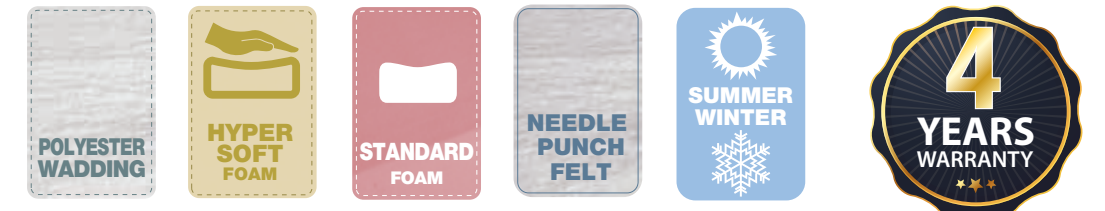
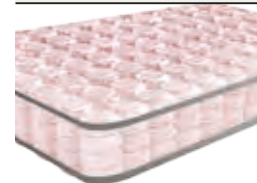

Ανατομικό στρώμα Silver Cool Max Hyper Soft Plus High Pocket με ανεξάρτητα ελατήρια high pocket. Ο ιδανικός συνδυασμός για επιπλέον μαλακότητα, υψηλή ανατομικότητα και βύθιση στο στρώμα, που εξασφαλίζει απολαυστικό ύπνο. Διαθέτει έναν ιδιαίτερα καινοτόμο, premium συνδυασμό υφάσματος Silver στο επάνω μέρος, με Cool Max στο κάτω μέρος, με αποτέλεσμα να παραμένει δροσερό και ευχάριστο για όλη τη διάρκεια του νυχτερινού ύπνου, ανεξάρτητα από την εποχή.

Anatomic Silver Cool Max Hyper Soft Plus High Pocket mattress with high pocket springs. The ideal combination for extra softness, high anatomy and sinking into the mattress, which ensures an enjoyable sleep. It has a highly innovative, premium combination of Silver fabric on the top, with Cool Max on the bottom, so it stays cool and pleasant throughout the night's sleep, regardless of the season.

ΕΠΙΑΝΩ -Υφασμα /Fabric Silver 6A
Βάτα / Wadding Polyester 150gr/m2
Αφρώδες Ρολού / Foam Roll No 2500 - 4 cm
Non-woven G 30

Αφρώδες / Foam No 250 - 1,5 cm
Kevlar 250

Ελατήρια High Pocket με Λαμάκι /
High pocket springs with frame

Περιμετρική στήριξη από αφρώδες / Foam support No 200
Φάσα με κερούλια και εξαεριστικά με ύφασμα Grey Velute /
Fabric Gray Velute Border with handles and ventilators
Kevlar 250

Αφρώδες / Foam No 250 - 1,5 cm

Non-woven G 30

Αφρώδες Ρολού / Foam Roll No 2500 - 4 cm

Βάτα / Wadding Polyester 150gr/m2

ΚΑΤΩ - Υφασμα /Fabric Cool Max 10A

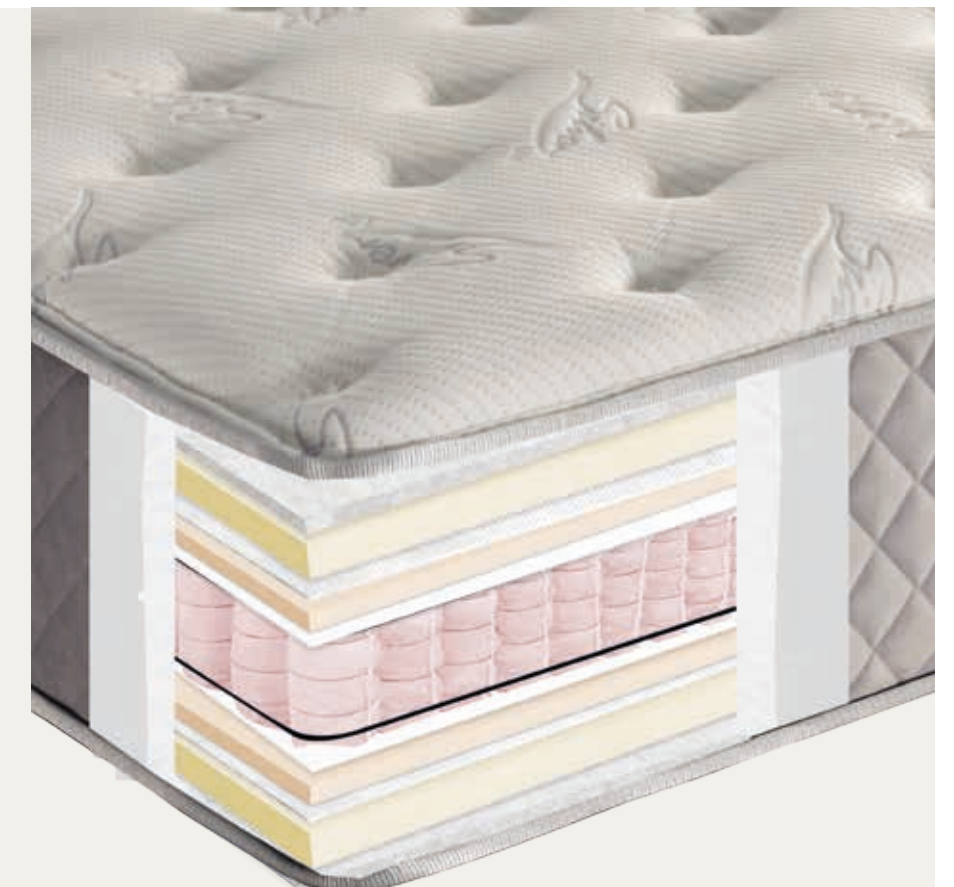

Φερμουάρ
Zipper



Υποαλλεργικό
Antiallergic



Αεριζόμενο
Ventilated



Ανατομικό
Anatomic



Cool Max

Pocket Springs

E 036 SILVER COOL MAX HYPERSOFT AFROLATEX HIGH POCKET



**DOUBLE - SIDED
WITH COOL MAX**

Σκληρότητα / Hardness



Πάχος / Thickness



Ελατήρια / Springs

High Pocket με λαμάκι
High Pocket with frame
1,8mm / 18 cm
800 τεμ / pcs
σε 160 X 200

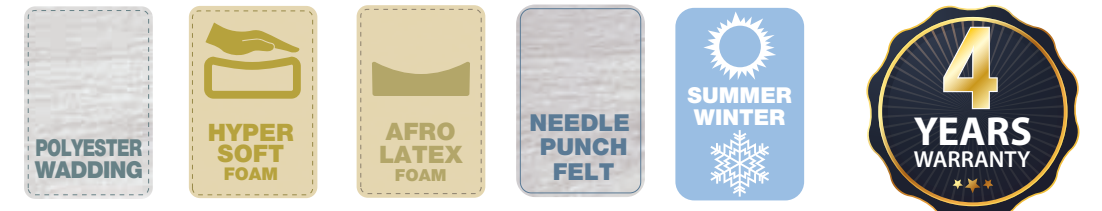
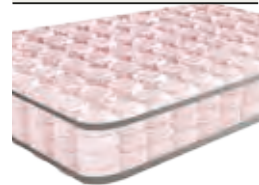

Ανατομικό στρώμα Silver Cool Max Hyper Soft Afrolatex High Pocket με ανεξάρτητα ελατήρια high pocket. Ο ιδανικός συνδυασμός αφρώδων υλικών και Afrolatex, για επιπλέον μαλακότητα, υψηλή ανατομικότητα και μεγάλη βύθιση στο στρώμα, που εξασφαλίζει απολαυστικό ύπνο για όλη τη διάρκεια της νύχτας. Διαθέτει έναν καινοτόμο συνδυασμό υφάσματος Silver στο επάνω μέρος, με Cool Max στο κάτω μέρος, παραμένοντας δροσερό και ευχάριστο ανεξάρτητα από την εποχή.

Anatomic Silver Cool Max Hyper Soft Afrolatex High Pocket mattress with high pocket springs. The ideal combination of foam materials and Afrolatex, for extra softness, high anatomy and great sinking in the mattress, which ensures a pleasant sleep for the whole night. It features an innovative combination of Silver fabric on the upper, with Cool Max on the lower, staying cool and pleasant whatever the season.

ΕΠΑΝΩ -Υφασμα /FabricSilver 6A
Βάτα / Wadding Polyester 150gr/m2
Αφρώδες Ρολού / Foam Roll No 2500 - 4 cm
Non-woven G 30

Afrolatex 3 cm
Kevlar 250

Ελατήρια High Pocket με Λαμάκι /
High pocket springs with frame
Περιμετρική στήριξη από αφρώδες / Foam support No 200
Φάσα με κερούλια και εξαεριστικά με ύφασμα Grey Velute /
Fabric Grey Velute Border with handles and ventilators

Kevlar 250
Afrolatex 3 cm

Non-woven G 30
Αφρώδες Ρολού / Foam Roll No 2500 - 4 cm
Βάτα / Wadding Polyester 150gr/m2
ΚΑΤΩ - Υφασμα /Fabric Cool Max 10A

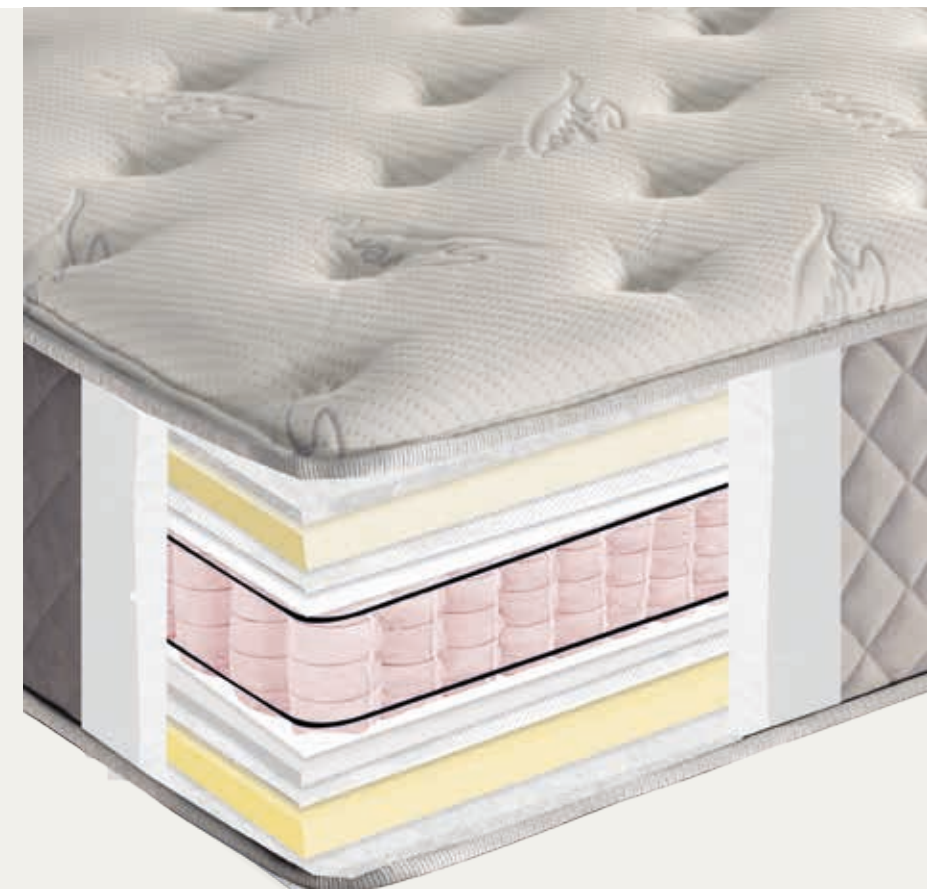

Φερμουάρ
Zipper



Υποαλλεργικό
Antiallergic



Αεριζόμενο
Ventilated



Ανατομικό
Anatomic



Cool Max

E 037 NATURE HR POCKET EASY CLEAN



Σκληρότητα / Hardness

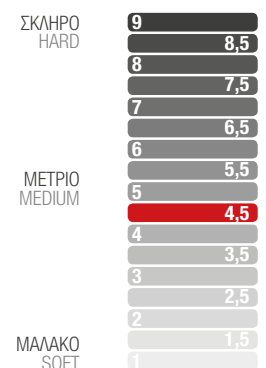

Πάχος / Thickness



Ελατήρια / Springs

Pocket με λαμάκι
Pocket with frame
1,8mm / 15 cm
800 τεμ / pcs
σε 160 X 200



Ανατομικό στρώμα Nature HR Pocket Easy Clean με ανεξάρτητα ελατήρια pocket. Μέτριας σκληρότητας στρώμα με ύφασμα Velute Nature 5A, με αφαιρούμενο κάλυμα με φερμουάρ, που προσφέρει μεγάλη άνεση για τον αποτελεσματικό καθαρισμό του. Η σύνθεσή του από εξαιρετικά ποιοτικά υλικά εξασφαλίζει απολαυστικό ύπνο.

Nature HR Pocket Easy Clean anatomical mattress with pocket springs. Mattress of medium soft firmness with Velute Nature 5A fabric, with a removable cover with a zipper, which offers great comfort for its effective cleaning. Its composition of excellent quality materials ensures a pleasant sleep.

Ύφασμα / Fabric Nature 5A
Βάτα / Wadding Polyester 800gr/m2
Non-woven G 30

Kevlar 250
Αφρώδες / Foam No 5500 - 3 cm
Kevlar 250

Ελατήρια Pocket με Λαμάκι / Pocket springs with frame
Περιμετρική στήριξη από αφρώδες / Foam support No 250
Φάσα με χερούλια και εξαεριστικά με ύφασμα Black Velute
με φερμουάρ (Αφαιρούμενα καλύμματα) /
Border with handles and ventilators, Fabric Black Velute
with zipper (Removable Cover)

Kevlar 250
Αφρώδες / Foam No 5500 - 3 cm
Kevlar 250

Non-woven G 30
Βάτα / Wadding Polyester 800gr/m2
Ύφασμα / Fabric Nature 5A

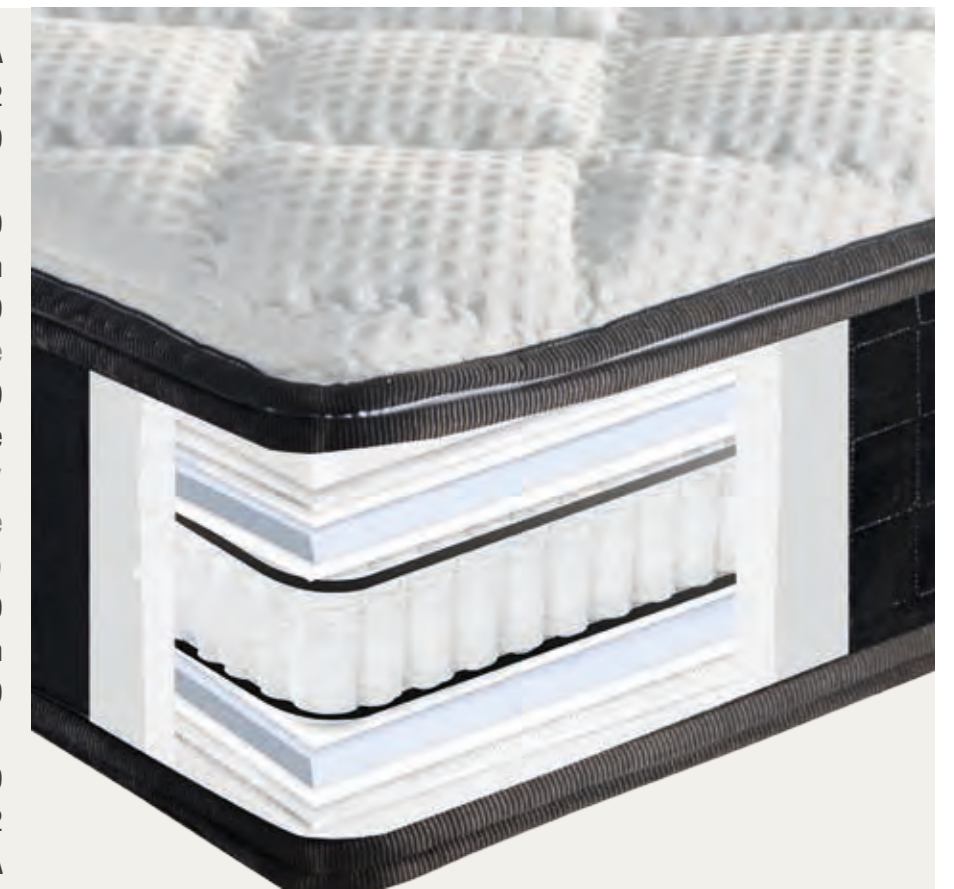

Αφαιρούμενο Κάλυμμα
Removable Cover



Υποαλλεργικό
Antiallergic



Αεριζόμενο
Ventilated



Ανατομικό
Anatomic

E 038 BLACK COOL MAX HYPERSOFT MEMORY GEL PLUS HIGH POCKET



Σκληρότητα / Hardness

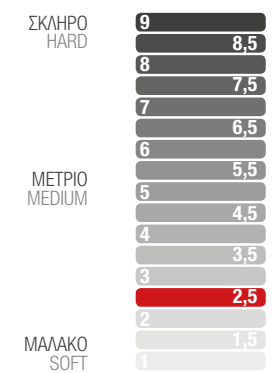

Πάχος / Thickness



Ελατήρια / Springs

High Pocket με λαμάκι
High Pocket with frame
1,8mm / 18 cm
800 τεμ / pcs
σε 160 X 200

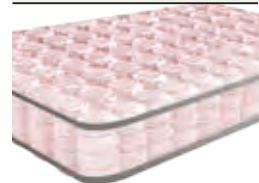

Ανατομικό στρώμα Black Cool Max Memory Gel Hyper Soft Plus High Pocket με ανεξάρτητα ελατήρια high pocket. Ένα extra μαλακό στρώμα με μεγάλη βύθιση που προσφέρει συγχρόνως υψηλή ανατομικότητα, αρμονική συμπεριφορά σε σχέση με τις κινήσεις του σώματος και απολαυστική, δροσερή αίσθηση. Μια αξιόπιστη πρόταση με πολυτελή χαρακτηριστικά.

Anatomic mattress Black Cool Max Memory Gel Hyper Soft Plus High Pocket with high pocket springs. An extra soft mattress with great sinking that offers at the same time a high anatomical, harmonious behavior in relation to the movements of the body and a delightful, cool feeling. A reliable proposition with luxurious features.



ΕΠΑΝΩ -Υφασμα /Fabric Black 6A
Βάτα / Wadding Polyester 150gr/m2
Αφρώδες Ρολού / Foam Roll No 2500 - 2 cm
Memory Gel - 2 cm
Non-woven G 30

Αφρώδες Ρολού / Foam Roll No 250 - 1,5 cm
Kevlar 250

Ελατήρια High Pocket με Λαμάκι /
High pocket springs with frame

Περιμετρική στήριξη από αφρώδες / Foam support No 200
Φάσα με χερούλια και εξαεριστικά με ύφασμα Black Velute /
Fabric Black Velute Border with handles and ventilators
Kevlar 250

Αφρώδες Ρολού / Foam Roll No 250 - 1,5 cm
Non-woven G 30
Memory Gel - 2 cm
Αφρώδες Ρολού / Foam Roll No 2500 - 2 cm
Βάτα / Wadding Polyester 150gr/m2
ΚΑΤΩ - Υφασμα /Fabric Cool Max 10A

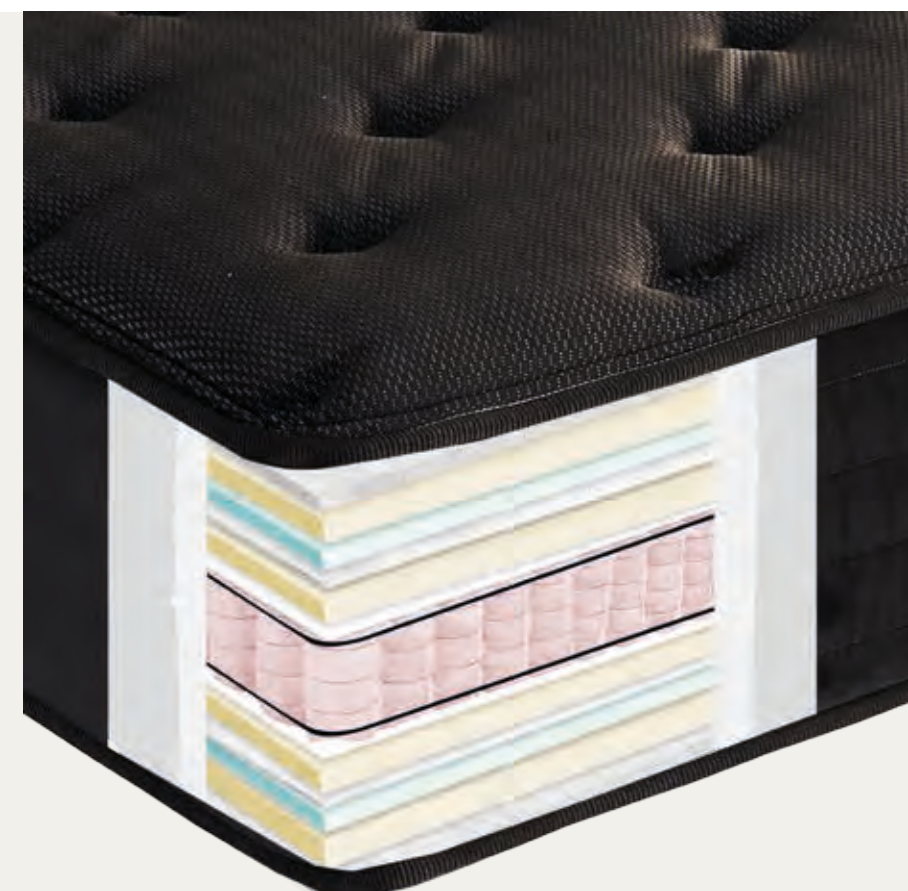

Φερμουάρ
Zipper



Υποαλλεργικό
Antiallergic



Αεριζόμενο
Ventilated



Ανατομικό
Anatomic



Cool Max

E 039 BLACK COOL MAX HYPERSOFT MEMORY GEL AFROLATEX HIGH POCKET



**DOUBLE - SIDED
WITH COOL MAX**

Σκληρότητα / Hardness

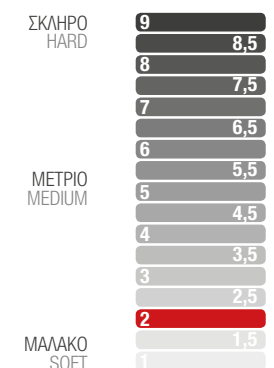

Πάχος / Thickness



Ελατήρια / Springs

High Pocket με λαμάκι
High Pocket with frame
1,8mm / 18 cm
800 τεμ / pcs
σε 160 X 200

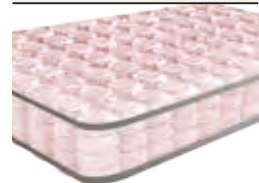

Ανατομικό στρώμα Black Cool Max Memory Gel Hyper Soft Afrolatex High Pocket με ανεξάρτητα ελατήρια high pocket. Ένα extra μαλακό στρώμα με μεγάλη βύθιση που προσφέρει συγχρόνως υψηλή ανατομικότητα, αρμονική συμπεριφορά σε σχέση με τις κινήσεις του σώματος και απολαυστική, δροσερή, αίσθηση. Μια αξιόπιστη πρόταση με πολυτελή χαρακτηριστικά.

Black Cool Max Memory Gel Hyper Soft Afrolatex High Pocket anatomical mattress with high pocket springs. An extra soft mattress with great sinking that offers at the same time a high anatomical, harmonious behavior in relation to the movements of the body and a delightful, cool, feeling. A reliable proposition with luxurious features.

ΕΠΑΝΩ - Ύφασμα / Fabric Black 6A
 Βάτα / Wadding Polyester 150gr/m2
 Αφρώδες Ρολού / Foam Roll No 2500 - 2 cm
 Memory Gel - 2 cm
 Non-woven G 30
 Afrolatex 3 cm
 Kevlar 250
 Ελατήρια High Pocket με Λαμάκι /
 High pocket springs with frame
 Περιμετρική στήριξη από αφρώδες / Foam support No 200
 Φάσα με χερούλια και εξαεριστικά με ύφασμα Black Velute /
 Black Velute Border with handles and ventilators
 Kevlar 250
 Afrolatex 3 cm
 Non-woven G 30
 Memory Gel - 2 cm
 Αφρώδες Ρολού / Foam Roll No 2500 - 2 cm
 Βάτα / Wadding Polyester 150gr/m2
 ΚΑΤΩ - Ύφασμα / Fabric Cool Max 10A

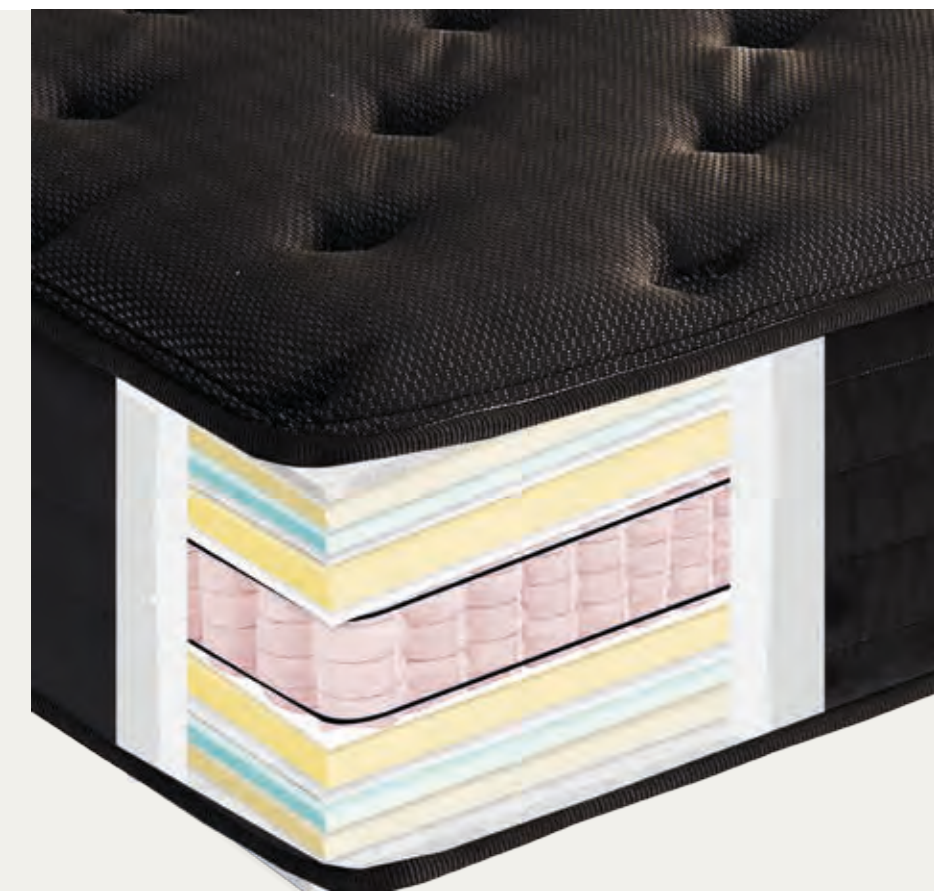

Φερμουάρ
Zipper



Υποαλλεργικό
Antiallergic



Αεριζόμενο
Ventilated



Ανατομικό
Anatomic



Cool Max

E 040 BLACK COOL MAX HYPERSOFT MEMORY GEL ROYAL LATEX HIGH POCKET



Σκληρότητα / Hardness

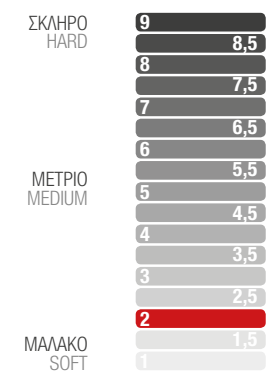

Πάχος / Thickness



Ελατήρια / Springs

High Pocket με λαμάκι
High Pocket with frame
1,8mm / 18 cm
800 τεμ / pcs
σε 160 X 200

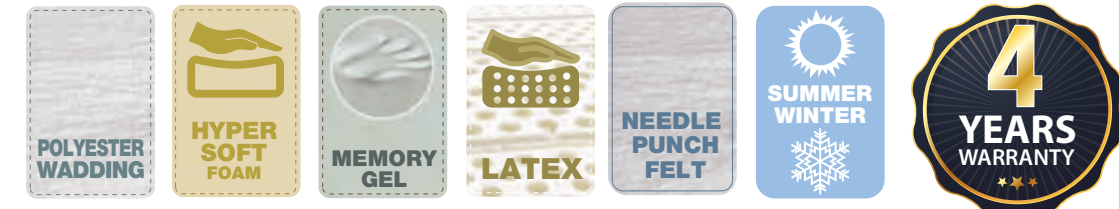

Ανατομικό στρώμα Black Cool Max Memory Gel Hyper Soft Royal Latex High Pocket με ανεξάρτητα ελατήρια high pocket. Ένα extra μαλακό στρώμα με μεγάλη βύθιση που προσφέρει συγχρόνως υψηλή ανατομικότητα, αφράτη αίσθηση στο σώμα, αρμονική συμπεριφορά του Latex με το Memory σε όλη τη διάρκεια του ύπνου, με έμφαση στο αγκάλιασμα του σώματος και τη δροσερή αίσθηση. Μια αξιόπιστη πρόταση με πολυτελή χαρακτηριστικά.

Anatomic mattress Black Cool Max Memory Gel Hyper Soft Royal Latex High Pocket with high pocket springs. An extra soft mattress with great sinking that offers at the same time a high anatomical, fluffy feeling on the body, harmonious behavior of Latex with Memory throughout the sleep, with an emphasis on hugging the body and a cool feeling. A reliable proposition with luxurious features.

ΕΠΑΝΩ - Ύφασμα / Fabric Black 6A
Βάτα / Wadding Polyester 150gr/m2
Αφρώδες Ρολού / Foam Roll No 2500 - 2 cm
Memory Gel - 2 cm
Non-woven G 30

Latex - 4 cm
Kevlar 250
Ελατήρια High Pocket με Λαμάκι /
High pocket springs with frame
Περιμετρική στήριξη από αφρώδες / Foam support No 200
Φάσα με χερούλια και εξαεριστικά με ύφασμα Black Velute /
Black Velute Border with handles and ventilators
Kevlar 250
Latex - 4 cm

Non-woven G 30
Memory Gel - 2 cm
Αφρώδες Ρολού / Foam Roll No 2500 - 2 cm
Βάτα / Wadding Polyester 150gr/m2
ΚΑΤΩ - Ύφασμα / Fabric Cool Max 10A

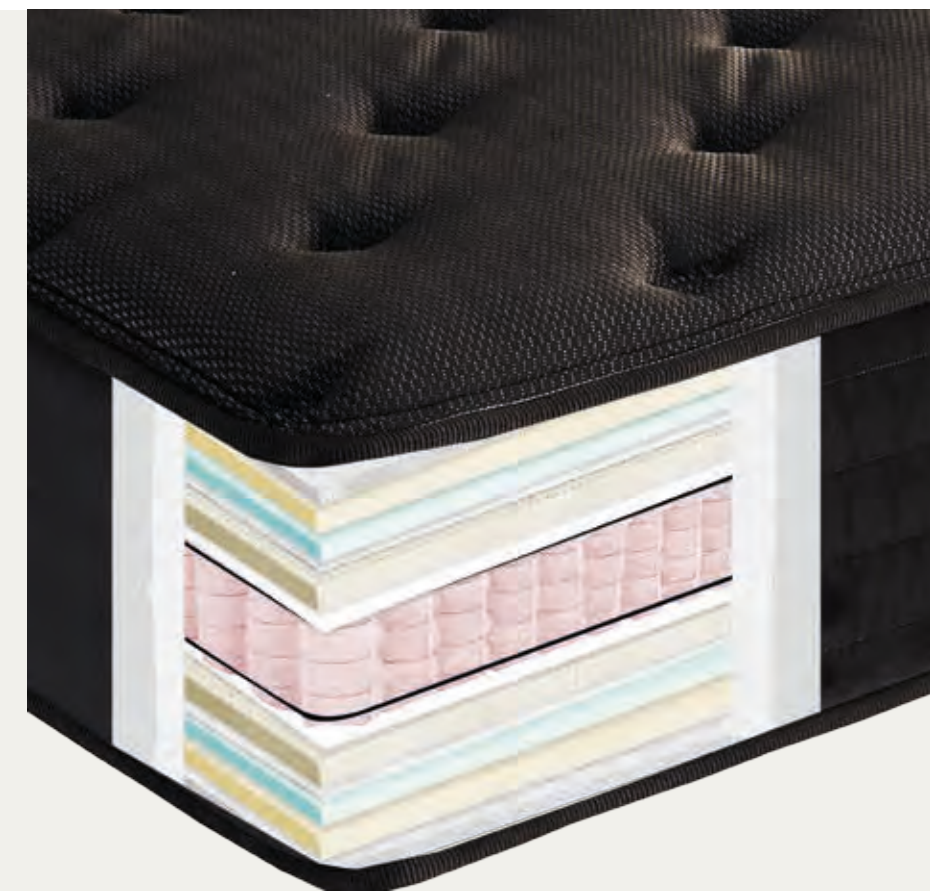

Φερμουάρ
Zipper



Υποαλλεργικό
Antiallergic



Αεριζόμενο
Ventilated



Ανατομικό
Anatomic



Cool Max

Estia Hotel Collection



Hotel Collection

BASIC EXTRA HOTEL	120 - 121
BEST PLUS HOTEL	122 - 123
STAR PLUS HIGH POCKET HOTEL	124 - 125
BEST EXTRA PLUS HIGH POCKET HOTEL	126 - 127
BEST HYPERSOFT PLUS POCKET HOTEL	128 - 129
ΑΝΩΣΤΡΩΜΑ BEST SOFT	131
ΑΝΩΣΤΡΩΜΑ BEST HYPER SOFT	132
ΑΝΩΣΤΡΩΜΑ BEST EXTRA SOFT	133
ΑΝΩΣΤΡΩΜΑ BEST MEMORY GEL	134
ΑΝΩΣΤΡΩΜΑ BEST LATEX	135
ΑΝΩΣΤΡΩΜΑ BEST EXTRA MEMORY GEL	136
ΑΝΩΣΤΡΩΜΑ BEST EXTRA LATEX	137
ΑΝΩΣΤΡΩΜΑ SPECIAL EXTRA	138

E 041 BASIC EXTRA HOTEL



Σκληρότητα / Hardness

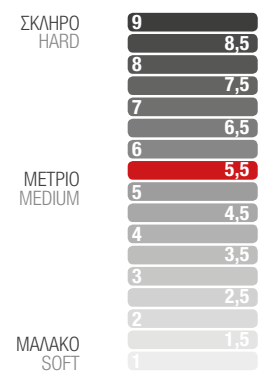

Πάχος / Thickness



Ελατήρια / Springs

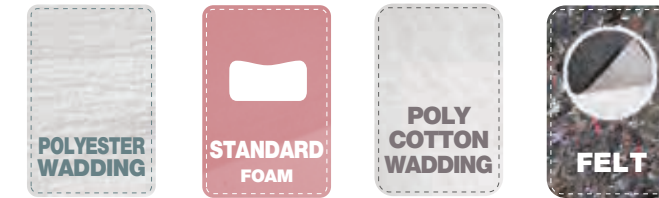

Στρώμα bonnell Basic Extra Hotel με υψηλή σκληρότητα. Ένα οικονομικό στρώμα για επαγγελματική χρήση.

Bonnell Basic Extra Hotel mattress with high firmness. An economical mattress for professional use.

- Ύφασμα / Fabric Laminate
- Βάτα / Wadding Polyester 150gr/m²
- Αφρώδες Ρολου / Foam Roll No 250 - 1 cm
- Βάτα / Wadding Polyester Cotton 630gr/m²
- Non-woven G 30
- Πεπιεσμένοι Κετσές / Felt 1000gr/m²
- Ελατήρια Bonnell/Bonnell Springs
- Περιμετρική σπέρξη από αφρώδες / Foam support No 200
- Φάσα με χερούλια και εξαεριστικά / Border with handles and ventilators
- Πεπιεσμένοι Κετσές / Felt 1000gr/m²
- Non-woven G 30
- Βάτα / Wadding Polyester Cotton 630gr/m²
- Αφρώδες Ρολου / Foam Roll No 250 - 1 cm
- Βάτα / Wadding Polyester 150gr/m²
- Ύφασμα / Fabric Laminate



Υποαλλεργικό
Antiallergic



Αεριζόμενο
Ventilated



Ορθοπεδικό
Orthopedic

E 042 BEST PLUS HOTEL



Στρώμα bonnell Best Plus Hotel με υψηλή σκληρότητα. Ένα σταθερό στρώμα με σκληρή επιφάνεια για επαγγελματική χρήση.

Best Plus Hotel bonnell mattress with high firmness. A mattress with a hard surface for professional use.

Σκληρότητα / Hardness

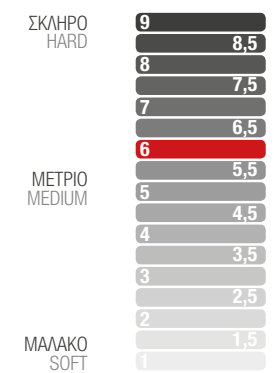

Πάχος / Thickness



Ελατήρια / Springs

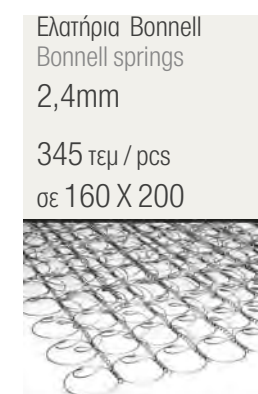

Ύφασμα / Fabric Best 1A
Βάτα / Wadding Polyester 150gr/m2
Αφρώδες Ρολού / Foam Roll No 200 - 0,5 cm
Non-woven G 30

Αφρώδες / Foam No 250 - 1,5 cm
Πεπαισμένος Κετσές / Felt 1000gr/m2
Ελατήρια Bonnell/Bonnell Springs
Περιμετρική στήριξη από αφρώδες / Foam support No 250
Φάσα με χερούλια και εξαεριστικά /
Border with handles and ventilators
Πεπαισμένος Κετσές / Felt 1000gr/m2
Αφρώδες / Foam No 250 - 1,5 cm

Non-woven G 30
Αφρώδες Ρολού / Foam Roll No 200 - 0,5 cm
Βάτα / Wadding Polyester 150gr/m2
Ύφασμα / Fabric Best 1A



Υποαλλεργικό
Antiallergic



Αεριζόμενο
Ventilated



Ορθοπεδικό
Orthopedic

E 043 STAR PLUS HIGH POCKET HOTEL



Σκληρότητα / Hardness

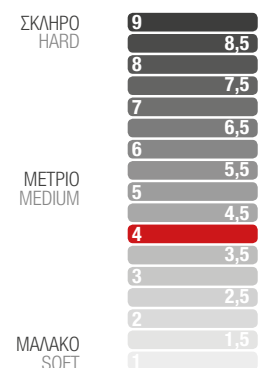

Πάχος / Thickness



Ελατήρια / Springs

High Pocket με λαμάκι
High Pocket with frame
1,8mm / 18 cm
800 τεμ / pcs
σε 160 X 200



Στρώμα Best Plus High Pocket Hotel με ήπια σκληρότητα και ανατομικά χαρακτηριστικά. Διαθέτει ανεξάρτητα ελατήρια high rocket προσφέροντας σωστή στήριξη στο σώμα. Μια αναβαθμισμένη πρόταση για επαγγελματική χρήση.

Best Plus High Pocket Hotel mattress with medium soft firmness and anatomical features. It has high pocket springs offering proper support to the body. An upgraded proposal for professional use.

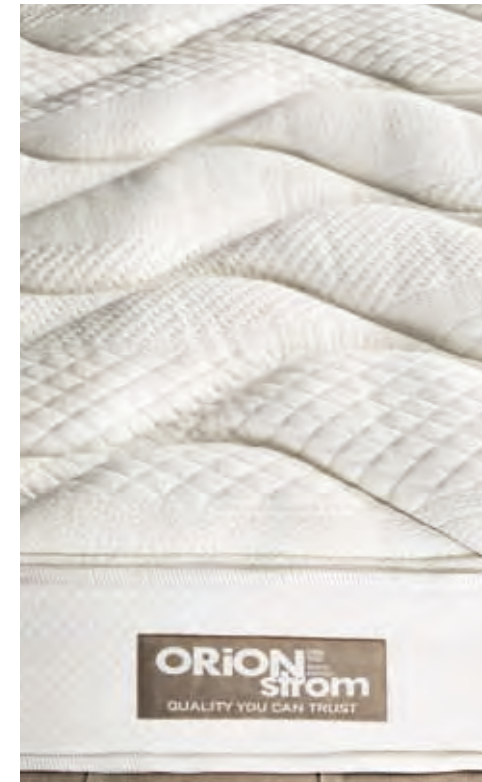

Ύφασμα / Fabric Star 2A
Βάτα / Wadding Polyester 150gr/m2
Αφρώδες Ρολού / Foam Roll No 250 - 1 cm
Βάτα / Wadding Polyester Cotton 630gr/m2
Non-woven G 30

Αφρώδες / Foam No 250 - 1,5 cm
Kevlar 250

Ελατήρια High Pocket με Λαμάκι /
High pocket springs with frame

Περιμετρική στήριξη από αφρώδες / Foam support No 200

Φάσα με χερούλια και εξαεριστικά /
Border with handles and ventilators

Kevlar 250

Αφρώδες / Foam No 250 - 1,5 cm

Non-woven G 30

Βάτα / Wadding Polyester Cotton 630gr/m2

Αφρώδες Ρολού / Foam Roll No 250 - 1 cm

Βάτα / Wadding Polyester 150gr/m2

Ύφασμα / Fabric Star 2A



Φερμουάρ
Zipper



Υποαλλεργικό
Antiallergic



Αεριζόμενο
Ventilated



Ανατομικό
Anatomic

E 044 BEST EXTRA PLUS HIGH POCKET HOTEL



Σκληρότητα / Hardness

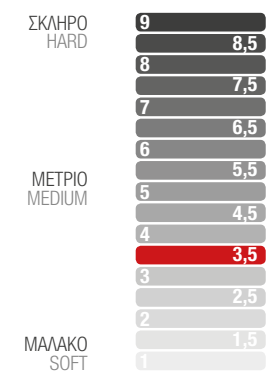

Πάχος / Thickness



Ελατήρια / Springs

High Pocket με λαμάκι
High Pocket with frame
1,8mm / 18 cm
800 τεμ / pcs
σε 160 X 200

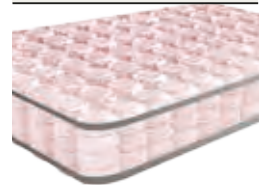

Ανατομικό στρώμα Best Extra Plus High Pocket Hotel με αρκετά ήπια σκληρότητα και ανατομικά χαρακτηριστικά. Διαθέτει ανεξάρτητα ελατήρια high pocket προσφέροντας σωστή στήριξη στο σώμα. Μια αναβαθμισμένη πρόταση για επαγγελματική χρήση.

Best Extra Plus High Pocket Hotel anatomical mattress of a very medium soft firmness and anatomical features. It has high pocket springs offering proper support to the body. An upgraded proposal for professional use.

Υφασμα / Fabric Best 1A
 Βάτα / Wadding Polyester 150gr/m2
 Αφρώδες Ρολού / Foam Roll No 200 - 0,5 cm
 Non-woven G 30

Αφρώδες / Foam No 300 - 3 cm
 Kevlar 250

Ελατήρια High Pocket με Λαμάκι /
 High pocket springs with frame

Περιμετρική στήριξη από αφρώδες / Foam support No 200
 Φάσα με χερούλια και εξαεριστικά /
 Border with handles and ventilators
 Kevlar 250

Αφρώδες / Foam No 300 - 3 cm
 Non-woven G 30

Αφρώδες Ρολού / Foam Roll No 200 - 0,5 cm
 Βάτα / Wadding Polyester 150gr/m2
 Υφασμα / Fabric Best 1A



Φερμουάρ
Zipper



Υποαλλεργικό
Antiallergic



Αεριζόμενο
Ventilated



Ανατομικό
Anatomic

E 045 BEST HYPERSOFT PLUS POCKET HOTEL



Σκληρότητα / Hardness

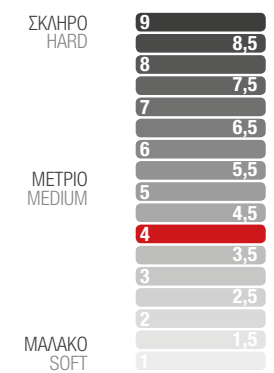

Πάχος / Thickness



Ελατήρια / Springs

Pocket με λαμάκι
Pocket with frame
1,8mm / 15 cm
800 τεμ / pcs
σε 160 X 200



Ανατομικό στρώμα Best Hyper Soft Plus Pocket Hotel με ήπια σκληρότητα και ανατομικά χαρακτηριστικά. Διαθέτει ανεξάρτητα ελατήρια rocket προσφέροντας σωστή στήριξη στο σώμα με πλούσια αίσθηση ανατομικότητας. Μια ποιοτική πρόταση για επαγγελματική χρήση.

Best Hyper Soft Plus Pocket Hotel anatomical mattress of medium soft firmness and anatomical features. It has pocket springs offering proper support to the body with a rich sense of anatomy. A quality proposal for professional use.

Υφασμα /Fabric Best 1A
Βάτα / Wadding Polyester 150gr/m2
Αφρώδες Ρολού / Foam Roll No 200 - 0,5 cm
Non-woven G 30

Αφρώδες / Foam No 2500 - 4 cm
Αφρώδες / Foam No 250 - 1,5 cm
Kevlar 250

Ελατήρια Rocket με Λαμάκι /Pocket springs with frame
Περιμετρική στήριξη από αφρώδες / Foam support No 250
Φάσα με χερούλια και εξαεριστικά / Border with handles and ventilators
Kevlar 250

Αφρώδες / Foam No 250 - 1,5 cm
Αφρώδες / Foam No 2500 - 4 cm

Non-woven G 30
Αφρώδες Ρολού / Foam Roll No 200 - 0,5 cm
Βάτα / Wadding Polyester 150gr/m2
Υφασμα /Fabric Best 1A



Φερμουάρ
Zipper



Υποαλλεργικό
Antiallergic



Αεριζόμενο
Ventilated



Ανατομικό
Anatomic

Hotel Collection

Ανώστρώματα / Toppers



N 046 Ανώστρωμα Best Soft



Ύψος/Height
5 cm



Ανώστρωμα Best Soft με αφρώδες υλικό που χαρίζει υπέροχη αίσθηση μαλακότητας στο σώμα.
Best Soft Topper with foam material that gives a wonderful feeling of softness to the body.

- Ύφασμα / Fabric Best 1A
- Βάτα / Wadding Polyester 150gr/m2
- Αφρώδες Ρολού / Foam Roll No 200 - 0,5 cm
Non-woven G 30
- Αφρώδες / Foam No 900 - 3 cm
- Φάσα Best με 4 λάσιχα
Non-woven G 30
- Αφρώδες Ρολού / Foam Roll No 200 - 0,5 cm
- Βάτα / Wadding Polyester 150gr/m2
- Ύφασμα / Fabric Best 1A

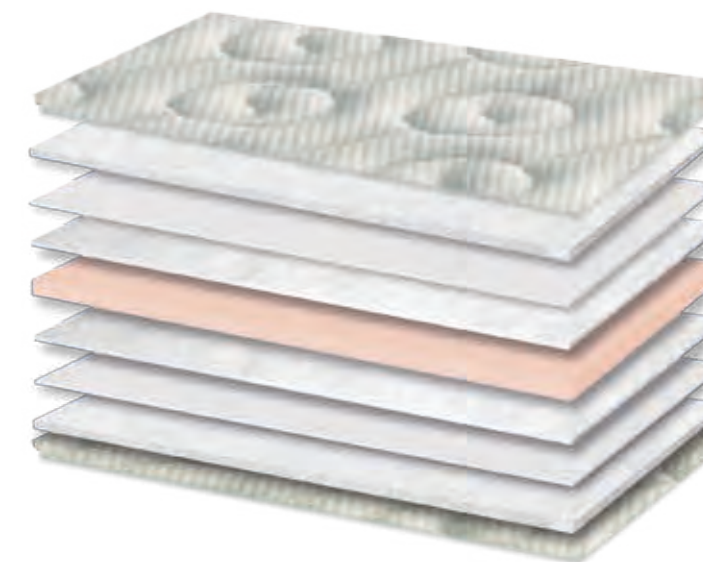

Σκληρότητα / Hardness

ΣΚΛΗΡΟ HARD	9	8,5
	8	7,5
	7	6,5
ΜΕΤΡΙΟ MEDIUM	6	5,5
	5	4,5
	4	3,5
	3	2,5
ΜΑΛΑΚΟ SOFT	2	1,5
	1	



Υποαλλεργικό
Antiallergic



Ανατομικό
Anatomic

N 047 Ανώστρωμα Best Hyper Soft



Υψος/Height
6 cm



Ανώστρωμα Best Hyper Soft με εξαιρετικά αφρώδες υλικό που χαρίζει υπέροχη αίσθηση μαλακότητας
Best Hyper Soft Topper with extremely foamy material that gives a wonderful feeling of softness to the body.

- Ύφασμα / Fabric Best 1A
- Βάτα / Wadding Polyester 150gr/m2
- Αφρώδες Ρολού / Foam Roll No 200 - 0,5 cm
- Non-woven G 30
- Αφρώδες / Foam No 2500 - 4 cm
- Φάσα Best με 4 λάσπια
- Non-woven G 30
- Αφρώδες Ρολού / Foam Roll No 200 - 0,5 cm
- Βάτα / Wadding Polyester 150gr/m2
- Ύφασμα / Fabric Best 1A

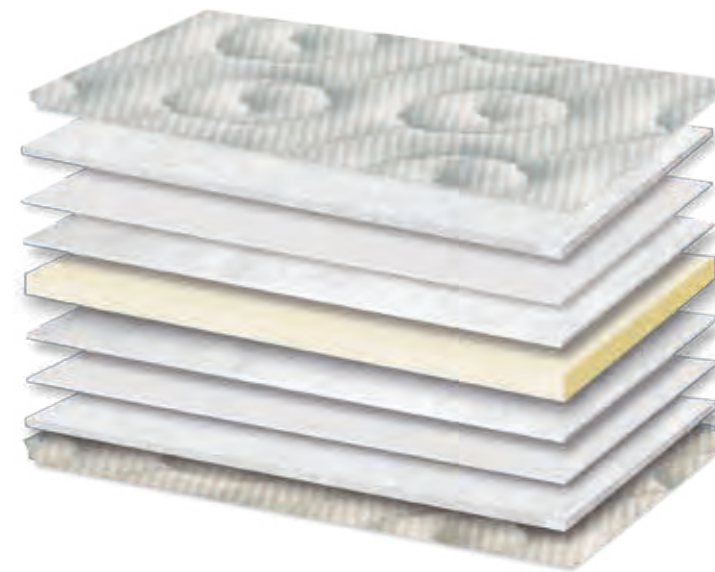

Σκληρότητα / Hardness

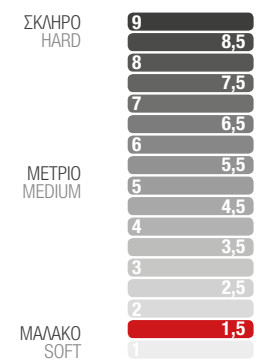

Υποαλλεργικό
Antiallergic



Ανατομικό
Anatomic

N 048 Ανώστρωμα Best Extra Soft

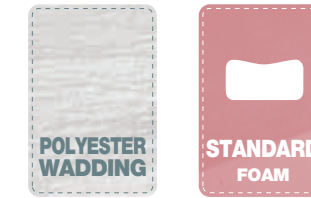

Υψος/Height
8 cm



Ανώστρωμα Best Extra Soft με εξαιρετικά extra αφρώδες υλικό που χαρίζει την πιο μαλακή αίσθηση που είχατε ποτέ για έναν απολαυστικό ύπνο.
Best Extra Soft Topper with super extra foam material that gives the softest feeling you've ever had for an enjoyable sleep to the body.

- Ύφασμα / Fabric Best 1A
- Βάτα / Wadding Polyester 150gr/m2
- Αφρώδες Ρολού / Foam Roll No 200 - 0,5 cm
- Non-woven G 30
- Αφρώδες / Foam No 900 - 6 cm
- Φάσα Best με 4 λάσπια
- Non-woven G 30
- Αφρώδες Ρολού / Foam Roll No 200 - 0,5 cm
- Βάτα / Wadding Polyester 150gr/m2
- Ύφασμα / Fabric Best 1A



Σκληρότητα / Hardness

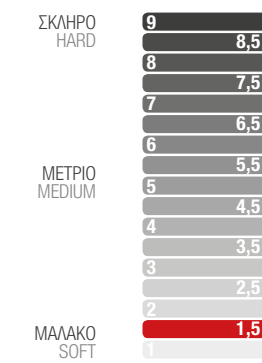

Υποαλλεργικό
Antiallergic



Ανατομικό
Anatomic

N 049 Ανώστρωμα Best Memory Gel



Υψος/Height
4 cm



Ανώστρωμα Memory Gel που εξασφαλίζει μια εξαιρετικά απαλή αίσθηση και ανατομικότητα για το σώμα.

Memory Gel Topper that ensures an extremely soft feel and anatomical fit for the body.

- Ύφασμα / Fabric Best 1A
- Βάτα / Wadding Polyester 150gr/m2
- Αφρώδες Ρολού / Foam Roll No 200 - 0,5 cm
- Non-woven G 30
- Memory Gel - 2 cm
- Φάσα Best με 4 λάσπια
- Non-woven G 30
- Αφρώδες Ρολού / Foam Roll No 200 - 0,5 cm
- Βάτα / Wadding Polyester 150gr/m2
- Ύφασμα / Fabric Best 1A

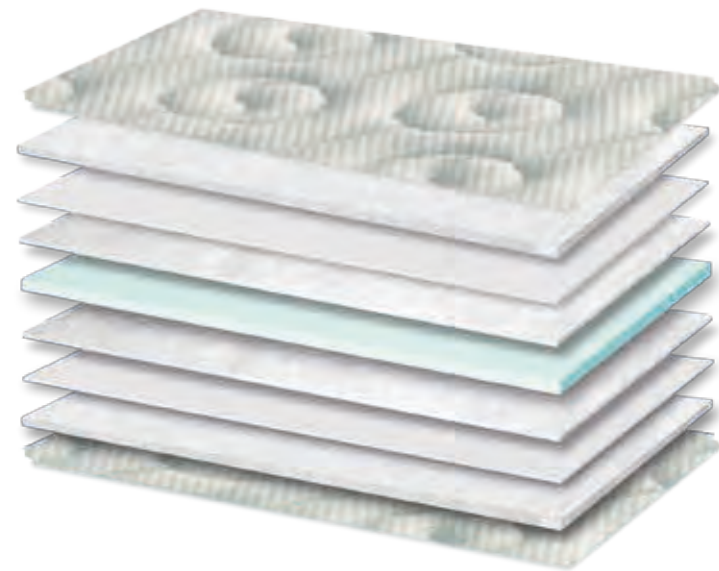

Σκληρότητα / Hardness



Υποαλλεργικό
Antiallergic



Ανατομικό
Anatomic

N 050 Ανώστρωμα Best Latex



Υψος/Height
4 cm



Ανώστρωμα Best Latex ιδανικό για απολαυστικό ύπνο. Εφαρμόζει αρμονικά στο στρώμα και προσφέρει ιδιαίτερα απαλή αίσθηση, σε συνδυασμό με φιλική συμπεριφορά για τον χρήστη.

Latex Topper ideal for a pleasant sleep. It applies harmoniously to the mattress and offers a particularly soft feeling, combined with a friendly behavior for the user.

- Ύφασμα / Fabric Best 1A
- Βάτα / Wadding Polyester 150gr/m2
- Αφρώδες Ρολού / Foam Roll No 200 - 0,5 cm
- Non-woven G 30
- Latex - 2 cm
- Φάσα Best με 4 λάσπια
- Non-woven G 30
- Αφρώδες Ρολού / Foam Roll No 200 - 0,5 cm
- Βάτα / Wadding Polyester 150gr/m2
- Ύφασμα / Fabric Best 1A



Σκληρότητα / Hardness

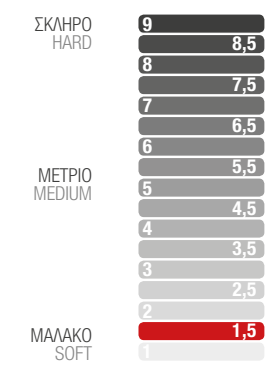

Υποαλλεργικό
Antiallergic



Ανατομικό
Anatomic

N 051 Ανώστρωμα Best Extra Memory Gel



Υψος/Height
7 cm



Ανώστρωμα Best Extra Memory Gel που εξασφαλίζει μια ιδιαίτερα απαλή αίσθηση και ανατομικότητα για το σώμα.

Best Extra Memory Gel Topper layer that ensures a particularly soft feel and anatomical fit for the body.

- Ύφασμα / Fabric Best 1A
- Βάτα / Wadding Polyester 150gr/m²
- Αφρώδες Ρολού / Foam Roll No 200 - 0,5 cm
- Non-woven G 30
- Memory Gel - 5 cm
- Φάσα Best με 4 λάσπια
- Non-woven G 30
- Αφρώδες Ρολού / Foam Roll No 200 - 0,5 cm
- Βάτα / Wadding Polyester 150gr/m²
- Ύφασμα / Fabric Best 1A

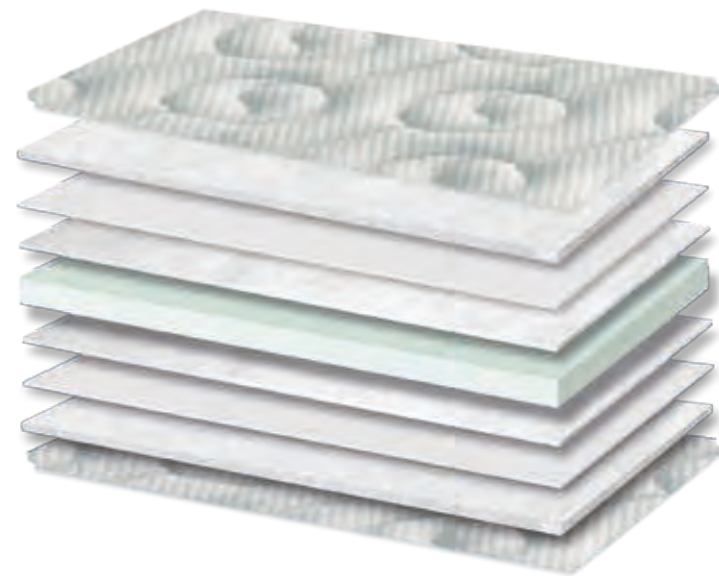

Σκληρότητα / Hardness

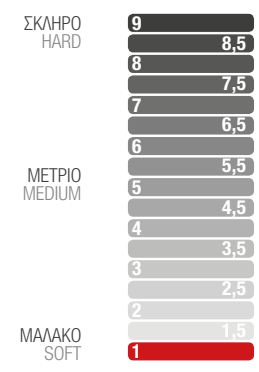

Υποαλλεργικό
Antiallergic



Ανατομικό
Anatomic

N 052 Ανώστρωμα Best Extra Latex



Υψος/Height
6 cm



Ανώστρωμα Best Extra Latex. Το ιδανικό αξεσουάρ ύπνου για μοναδικές στιγμές χαλάρωσης και ξεκούρασης. Ιδιαίτερα μαλακό και ανατομικό, εφαρμόζει αρμονικά στο στρώμα και προσφέρει ανακούφιση στο σώμα με φιλική συμπεριφορά για τον χρήστη.

Extra Latex Topper, the ideal sleep accessory for unique moments of relaxation and rest. Particularly soft and anatomical, it fits harmoniously on the mattress and offers relief to the body with a friendly behavior for the user.

- Ύφασμα / Fabric Best 1A
- Βάτα / Wadding Polyester 150gr/m²
- Αφρώδες Ρολού / Foam Roll No 200 - 0,5 cm
- Non-woven G 30
- Latex- 4 cm
- Φάσα Best με 4 λάσπια
- Non-woven G 30
- Αφρώδες Ρολού / Foam Roll No 200 - 0,5 cm
- Βάτα / Wadding Polyester 150gr/m²
- Ύφασμα / Fabric Best 1A



Σκληρότητα / Hardness



Υποαλλεργικό
Antiallergic



Ανατομικό
Anatomic

N 053 Ανώστρωμα Special Extra



Υψος/Height
9-10 cm



Ανώστρωμα Special Extra με ποιοτικά χαρακτηριστικά που χαρίζει σταθερότητα και μαλακή αίσθηση στο σώμα.

Special Extra Topper with quality features that gives stability and a soft feel to the body.

- Ύφασμα / Fabric Star 2A
- Βάτα / Wadding Polyester 150gr/m²
- Αφρώδες Ρολού / Foam Roll No 250 -1 cm
- Βάτα / Wadding Polyester Cotton 630gr/m²
- Non-woven G 30
- Αφρώδες / Foam No 300 - 3 cm
- Φάσα Best με 4 λάσπια
- Non-woven G 30
- Βάτα / Wadding Polyester Cotton 630gr/m²
- Αφρώδες Ρολού / Foam Roll No 250 -1 cm
- Βάτα / Wadding Polyester 150gr/m²
- Ύφασμα / Fabric Star 2A



Σκληρότητα / Hardness

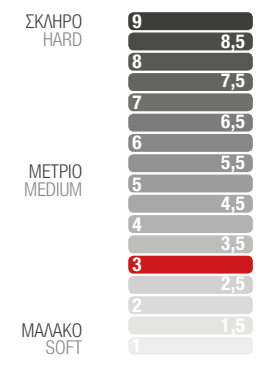

Υποαλλεργικό
Antiallergic



Ανατομικό
Anatomic



Estia Foam



Foam

BAMBOO FOAM 200	142
ALOE VERA FOAM 250	143
ALOE VERA FOAM 900/250	144
BEST FOAM FLEXIBLE	145
BEST FOAM 5000 HEAVY	146

N 054 Bamboo Foam 200

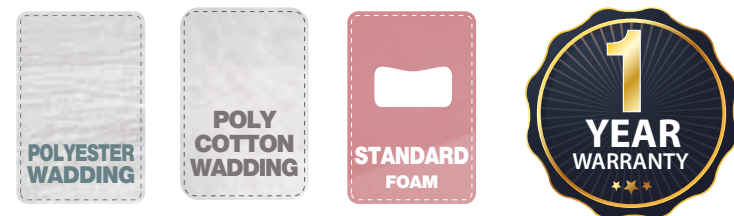

Υψος/Height
14-15 cm



Στρώμα με αφρώδες υλικό, Bamboo Foam με μέτρια σκληρότητα και φυσικές ιδιότητες. Μια εύκολη και οικονομική λύση όχι για καθημερινή χρήση.

Mattress with foam material, Bamboo Foam with medium firmness and natural properties. An easy and economical solution not for everyday use.

- Ύφασμα /Fabric Bamboo A
- Βάτα / Wadding Polyester 150gr/m2
- Βάτα / Wadding Polycotton 630gr/m2
- Non-woven G 30
- Αφρώδες / Foam No 200 - 10 cm
- Φάσα με χερούλια και εξαεριστικά / Border with handles and ventilators
- Non-woven G 30
- Βάτα / Wadding Polycotton 630gr/m2
- Βάτα / Wadding Polyester 150gr/m2
- Ύφασμα /Fabric Bamboo A



Σκληρότητα / Hardness

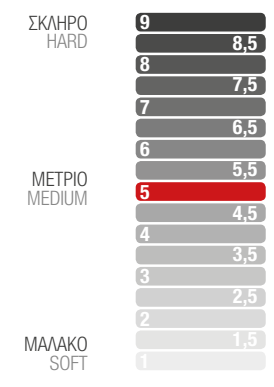

Υποαλλεργικό
Antiallergic



Ανατομικό
Anatomic

N 055 Aloe Vera Foam 250

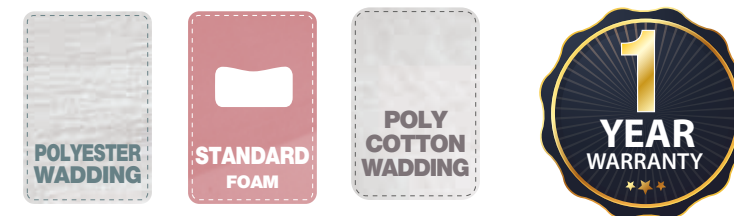

Υψος/Height
16-18 cm



Στρώμα με αφρώδες υλικό, Aloe Vera Foam με μέτρια σκληρότητα και φυσικές ιδιότητες. Μια εύκολη και οικονομική λύση.

Foam mattress, Aloe Vera Foam with medium firmness and natural properties. An easy and economical solution.

- Ύφασμα /Fabric Aloe Vera A
- Βάτα / Wadding Polyester 150gr/m2
- Αφρώδες Ρολου / Foam Roll No 200 - 0,5 cm
- Βάτα / Wadding Polycotton 630gr/m2
- Non-woven G 30
- Αφρώδες / Foam No 250 - 12 cm
- Φάσα με χερούλια και εξαεριστικά / Border with handles and ventilators
- Non-woven G 30
- Βάτα / Wadding Polycotton 630gr/m2
- Αφρώδες Ρολου / Foam Roll No 200 - 0,5 cm
- Βάτα / Wadding Polyester 150gr/m2
- Ύφασμα /Fabric Aloe Vera A



Σκληρότητα / Hardness

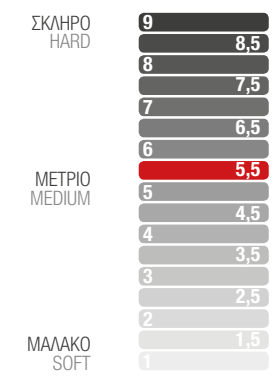

Υποαλλεργικό
Antiallergic



Ανατομικό
Anatomic

N 056 Aloe Vera Foam 900/250



Υψος/Height
20-21 cm



Στρώμα με αφρώδες υλικό, Aloe Vera Foam με μέτρια σκληρότητα και φυσικές ιδιότητες. Μια εύκολη και οικονομική λύση.

Foam mattress, Aloe Vera Foam with medium firmness and natural properties. An easy and economical solution.

Ύφασμα /Fabric Aloe Vera A

Βάτα / Wadding Polyester 150gr/m2

Αφρώδες Ρολου / Foam Roll No 200 - 0,5 cm

Βάτα / Wadding Polycotton 630gr/m2

Non-woven G 30

Αφρώδες / Foam No 900 - 8 cm

Αφρώδες / Foam No 250 - 8 cm

Φάσα με χερούλια και εξαεριστικά /

Border with handles and ventilators

Non-woven G 30

Βάτα / Wadding Polycotton 630gr/m2

Αφρώδες Ρολου / Foam Roll No 200 - 0,5 cm

Βάτα / Wadding Polyester 150gr/m2

Ύφασμα /Fabric Aloe Vera A



Σκληρότητα / Hardness

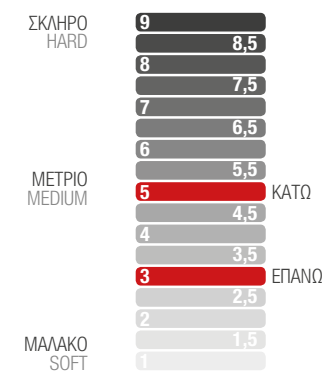

Υποαλλεργικό
Antiallergic



Ανατομικό
Anatomic

N 057 Best Foam Flexible



Υψος/Height
14-15 cm



Στρώμα Best Foam Flexible, με αφρώδες υλικό CNC Flexible ήπιας σκληρότητας, με εγκοπές στην επιφάνεια του αφρώδους υλικού για να ακολουθεί τις κλίσεις της βάσης.

Best Foam Flexible mattress, with medium soft firmness CNC Flexible foam, with notches on the surface of the foam to follow the slopes of the base.



Σκληρότητα / Hardness

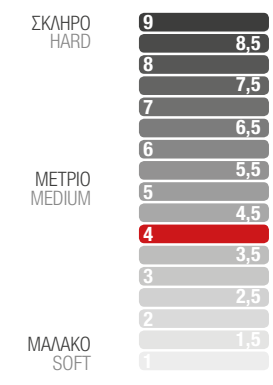

Αφαιρούμενο Κάλυμμα
Removable Cover



Υποαλλεργικό
Antiallergic



Ανατομικό
Anatomic

Ύφασμα /Fabric Best 1A

Βάτα / Wadding Polyester 150gr/m2

Αφρώδες Ρολού / Foam Roll No 200 - 0,5 cm

Non-woven G 30

Αφρώδες / Foam No 300 - 12 cm CNC Flexible

Θήκη με φερμουάρ Best Αφαιρούμενη / Removable cover

Non-woven G 30

Αφρώδες Ρολού / Foam Roll No 200 - 0,5 cm

Βάτα / Wadding Polyester 150gr/m2

Ύφασμα /Fabric Best 1A



N 058 Best Foam 5000 Heavy

Υψος/Height
20-21 cm



Στρώμα αφρού Best Foam 5000 Heavy
ιδιαίτερα αυξημένης σκληρότητας. Διαθέτει
θήκη με φερμουάρ που είναι αφαιρούμενη.
ΑΝΘΕΚΤΙΚΟ ΣΕ ΥΠΕΡΒΑΡΟΥΣ

Best Foam 5000 Heavy foam mattress of particularly
increased hardness. It has a removable zippered pouch.
OVERWEIGHT RESISTANT



Υπερβαροι
Overweight

Σκληρότητα / Hardness

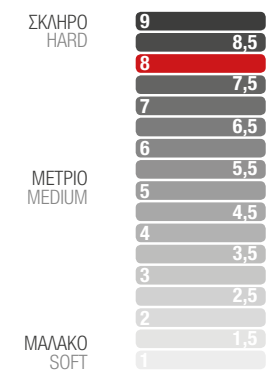

- Υφασμα / Fabric Best 1A
- Βάτα / Wadding Polyester 150gr/m2
- Αφρώδες Ρολού / Foam Roll No 200 - 0,5 cm
- Non-woven G 30
- Αφρώδες / Foam No 5000 μαλακό - 18 cm
- Θήκη με φερμουάρ Best Αφαιρούμενη / Removable cover
- Non-woven G 30
- Αφρώδες Ρολού / Foam Roll No 200 - 0,5 cm
- Βάτα / Wadding Polyester 150gr/m2
- Υφασμα / Fabric Best 1A



Αφαιρούμενο Κάλυμμα
Removable Cover



Υποαλλεργικό
Antiallergic



Ανατομικό
Anatomic



Estia Medical



Medical

MEDICAL FOAM FLEXIBLE

150

MEDICAL HR FOAM

151

N 059 Medical Foam Flexible

Αφρώδες ιατρικό στρώμα Medical Foam Flexible, με αφρώδες υλικό CNC Flexible ήπιης σκληρότητας, με εγκοπές στην επιφάνεια του αφρώδους υλικού για να ακολουθεί τις κλίσεις της βάσης. Ιδανικό για πολύσπαστους μηχανισμούς ή με ανάκλιση πόδια - κεφάλι. Διατίθεται με θήκη από δερματίνη medical, αφαιρούμενη με φερμουάρ.

Medical Foam Flexible medical mattress, with CNC Flexible foam material of medium soft firmness, with notches on the surface of the foam material to follow the slopes of the base. Ideal for multi-split mechanisms or with tilting feet - head. Available with a medical leather case, removable with a zipper.

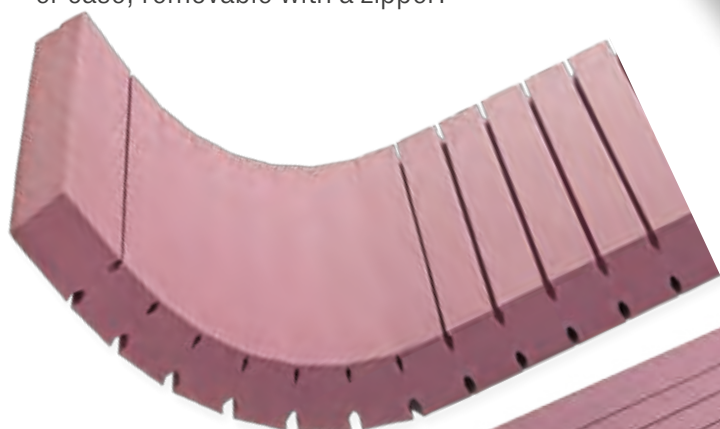

Αφρώδες Νο 300 - 12 cm
CNC Flexible
θήκη δερματίνη Medical



Υψος/Height
12 cm

Σκληρότητα / Hardness



Αφαιρούμενο Κάλυμμα
Removable Cover



Υποαλλεργικό
Antiallergic



Ανατομικό
Anatomic



N 060 Medical HR Foam

Αφρώδες ιατρικό στρώμα Medical HR Foam μέτριας σκληρότητας. Διατίθεται με θήκη από δερματίνη medical, αφαιρούμενη με φερμουάρ.

Medical foam mattress Medical HR Foam of medium firmness. Available with a medical leather case, removable with a zipper.

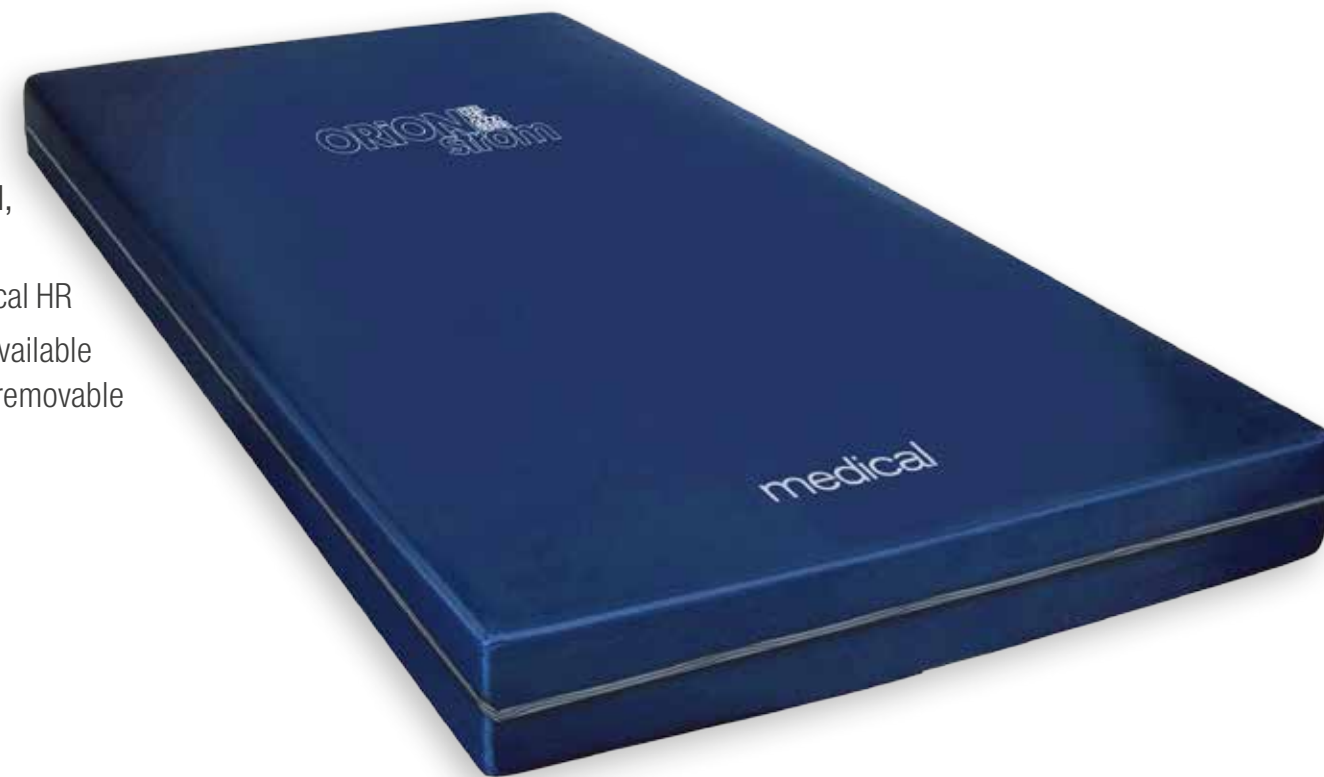

Υψος/Height
12 cm

Αφρώδες Νο 5500 - 12 cm
θήκη δερματίνη Medical

Σκληρότητα / Hardness

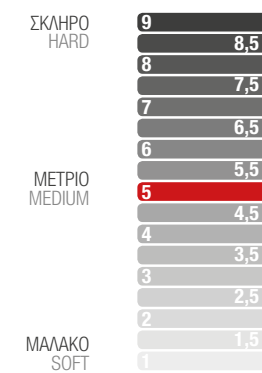

Αφαιρούμενο Κάλυμμα
Removable Cover



Υποαλλεργικό
Antiallergic



Ανατομικό
Anatomic



Estia Baby



Baby

BEST FOAM BABY	154
STAR BONNELL BABY	155
STAR COCO BABY	156

N 061 Best Foam Baby



Υψος/Height
10-11 cm

Βρεφικό στρώμα Best Foam Baby με ήπια σκληρότητα και μαλακή αίσθηση για απολαυστικό ύπνο.

Foam Baby mattress of medium soft firmness and soft cushioning for an enjoyable sleep.

Σκληρότητα / Hardness

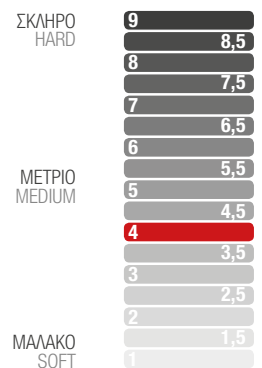

- Υφασμα /Fabric Best 1A
- Βάτα / Wadding Polyester 150gr/m2
- Αφρώδες Ρολού / Foam Roll No 200 - 0,5 cm Non-woven G 30
- Αφρώδες / Foam No 200 - 8 cm
- Φάσα Best με εξαεριστικά / Border with ventilation Non-woven G 30
- Αφρώδες Ρολού / Foam Roll No 200 - 0,5 cm
- Βάτα / Wadding Polyester 150gr/m2
- Υφασμα /Fabric Best 1A



Υποαλλεργικό
Antiallergic



Ανατομικό
Anatomic

N 062 Star Bonnell Baby



Υψος/Height
16-18 cm

Βρεφικό στρώμα Best Bonnell Baby με μέτρια σκληρότητα. Διαθέτει ελατήρια bonnell χαμηλά. Ιδιαίτερα σταθερή επιφάνεια για απολαυστικό ύπνο.

Best Bonnell Baby mattress with medium firmness. It has low bonnell springs. Particularly stable surface for a pleasant sleep.

Σκληρότητα / Hardness

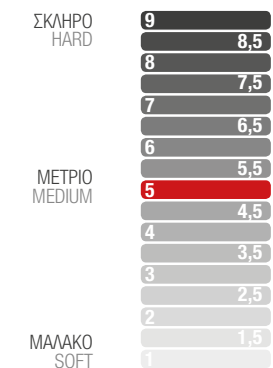

- Υφασμα /Fabric Star 2A
- Βάτα / Wadding Polyester 150gr/m2
- Αφρώδες Ρολού / Foam Roll No 250 - 1cm
- Βάτα / Wadding Polycotton 630gr/m2 Non-woven G 30
- Πεπαισμένος Λευκός Κετσές / Felt 900gr/m2
- Ελατήρια χαμηλά (10cm ύψος) Bonnell/springs 2,4mm 345 pcs
- Περιμετρική στήριξη από αφρώδες / Foam board No 200
- Φάσα Best με εξαεριστικά / Border with ventilation
- Πεπαισμένος Λευκός Κετσές / Felt 900gr/m2 Non-woven G 30
- Βάτα / Wadding Polycotton 630gr/m2
- Αφρώδες Ρολού / Foam Roll No 250 - 1cm
- Υφασμα /Fabric Star 2A



Υποαλλεργικό
Antiallergic



Αεριζόμενο
Ventilated



Ανατομικό
Anatomic

N 063 Star Coco Baby



Best Coco Baby mattress with medium firm hardness. It has low bonnell springs and a latex-impregnated coconut interior. Particularly stable surface, combined with natural properties and correct temperature regulation ensure enjoyable sleep according to a baby's physical needs.



Υψος/Height
17/19 cm

Βρεφικό στρώμα Best Coco Baby με αυξημένη σκληρότητα. Διαθέτει ελατήρια bonnell χαμηλά και εσωτερικό από κοκοφοίνικα εμποτισμένο με latex. Ιδιαίτερα σταθερή επιφάνεια, σε συνδυασμό με φυσικές ιδιότητες και σωστή ρύθμιση της θερμοκρασίας εξασφαλίζουν απολαυστικό ύπνο σύμφωνα με τις σωματικές ανάγκες ενός μωρού.

Σκληρότητα / Hardness



- Υφασμα / Fabric Star 2A
- Βάτα / Wadding Polyester 150gr/m2
- Αφρώδες Ρολού / Foam Roll No 250 - 1cm
- Βάτα / Wadding Polycotton 630gr/m2
- Non-woven G 30
- Κοκκοφοίνικας εμποτισμένος με Latex / Cocofelt with Latex 1cm
- Πεπαισμένος Λευκός Κετσές / Felt 900gr/m2
- Ελατήρια χαμηλά (10cm ύψος) Bonnell/springs 2,4mm 345 pcs
- Περιμετρική στήριξη από αφρώδες / Foam board No 200
- Φάσα Best με εξαεριστικά / Border with ventilation
- Πεπαισμένος Λευκός Κετσές / Felt 900gr/m2
- Κοκκοφοίνικας εμποτισμένος με Latex / Cocofelt with Latex 1cm
- Non-woven G 30
- Βάτα / Wadding Polycotton 630gr/m2
- Αφρώδες Ρολού / Foam Roll No 250 - 1cm
- Βάτα / Wadding Polyester 150gr/m2
- Υφασμα / Fabric Star 2A



Υποαλλεργικό
Antiallergic



Αεριζόμενο
Ventilated



Ανατομικό
Anatomic

Estia Promo Collection



Promo Collection

ELEGANT SPECIAL PLUS HIGH POCKET 160 - 161

TENCEL SPECIAL EXTRA PLUS HIGH POCKET 162 - 163

BLACK SPECIAL HYPER SOFT HIGH POCKET 164 - 165

ECO COTTON PURE LATEX 166 - 167

ECO ROCK 168 - 169

SILVER LUX POCKET 170 - 171

E 1500 ELEGANT SPECIAL PLUS HIGH POCKET



Σκληρότητα / Hardness

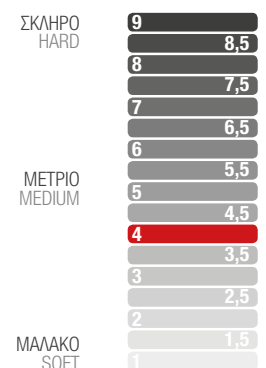

Πάχος / Thickness



Ελατήρια / Springs

High Pocket με λαμάκι
High Pocket with frame
1,8mm / 18 cm
800 τεμ / pcs
σε 160 X 200

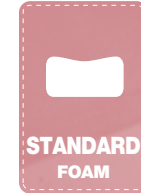
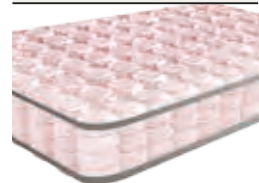

Ανατομικό στρώμα Elegant Special Plus ήπιας σκληρότητας κατασκευασμένο από υψηλής ποιότητας υφάσματα, σε συνδυασμό με high pocket ελατήρια. Ανθεκτικό στρώμα με ιδιαίτερα υψηλό βαθμό ανατομικότητας που έχει την ικανότητα να προσαρμόζεται ιδανικά στο σώμα, προσφέροντας υπέροχη αίσθηση για έναν ξεκούραστο ύπνο.

Elegant Special Plus anatomic mattress of soft firmness made of high-quality fabrics, combined with high pocket springs. Durable mattress with a particularly high degree of anatomic structure that can adapt perfectly to the body, offering a wonderful feeling for restful sleep.

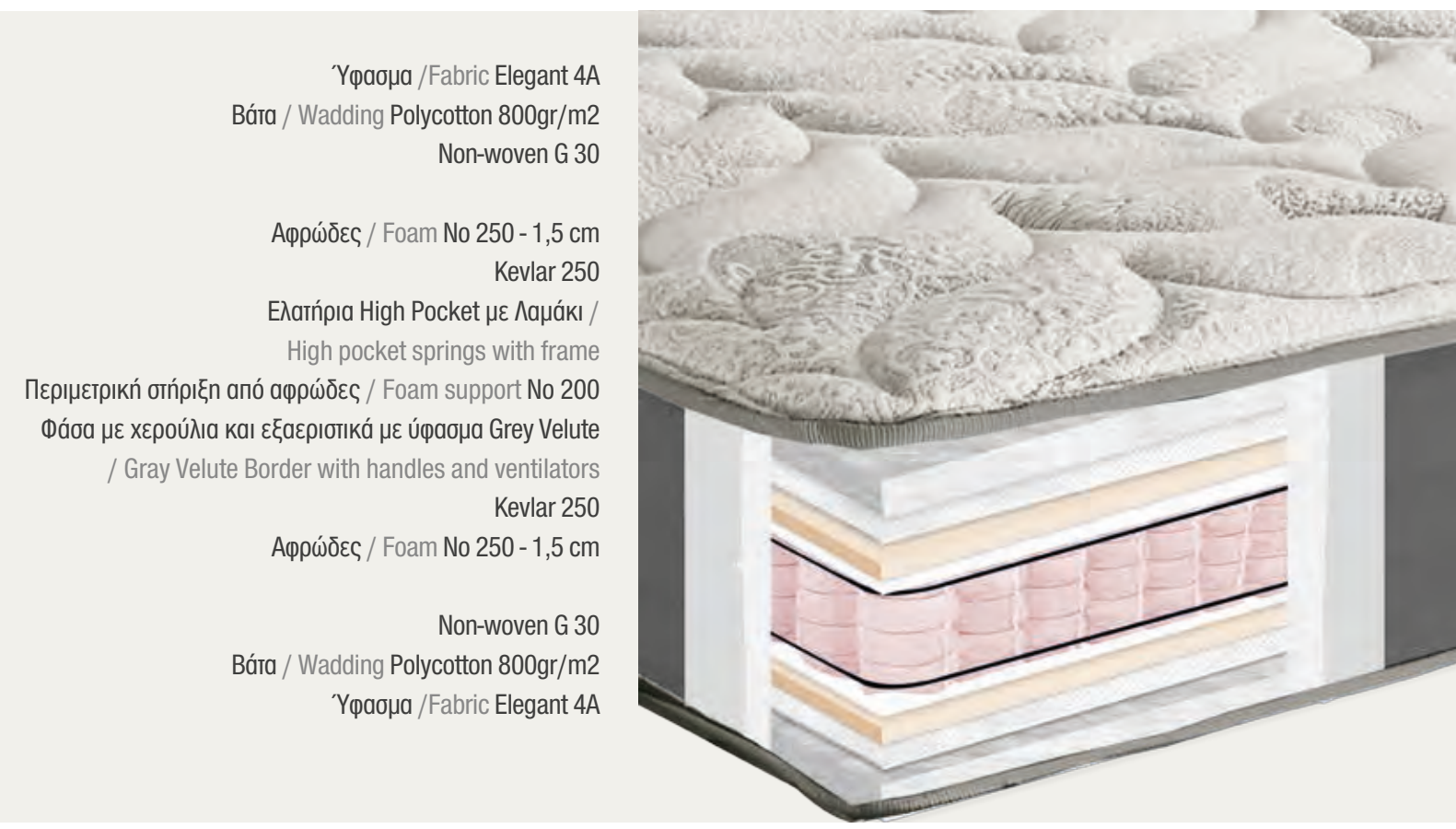

Φερμουάρ
Zipper



Υποαλλεργικό
Antiallergic



Αεριζόμενο
Ventilated



Ανατομικό
Anatomic

E 1501 TENCEL SPECIAL EXTRA PLUS HIGH POCKET



Σκληρότητα / Hardness

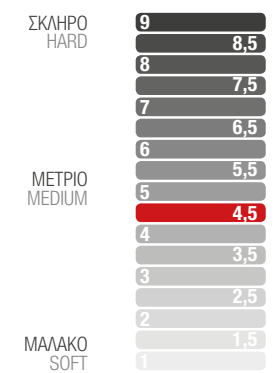

Πάχος / Thickness



Ελατήρια / Springs

High Pocket με λαμάκι
High Pocket with frame
1,8mm / 18 cm
800 τεμ / pcs
σε 160 X 200

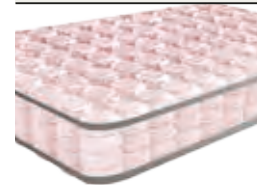

Ανατομικό στρώμα Tencel Special Extra Plus μέτριας σκληρότητας με high pocket ελατήρια. Ιδιαίτερα απορροφητικό ύφασμα tencel με ενισχυμένο αφρώδες υλικό. Προσφέρει εξαιρετική ανατομικότητα στο σώμα εξασφαλίζοντας ανακουφιστικό και απολαυστικό ύπνο. Πρόκειται για στρώμα ύψους 30 εκ. που «αγκαλιάζει» το σώμα.

Tencel Special Extra Plus anatomic mattress of medium firmness with high pocket springs. It consists of highly absorbent tencel fabric with reinforced foam and offers excellent anatomic characteristics to the body ensuring comforting and enjoyable sleep. It is a 30cm high mattress that "hugs" the body.

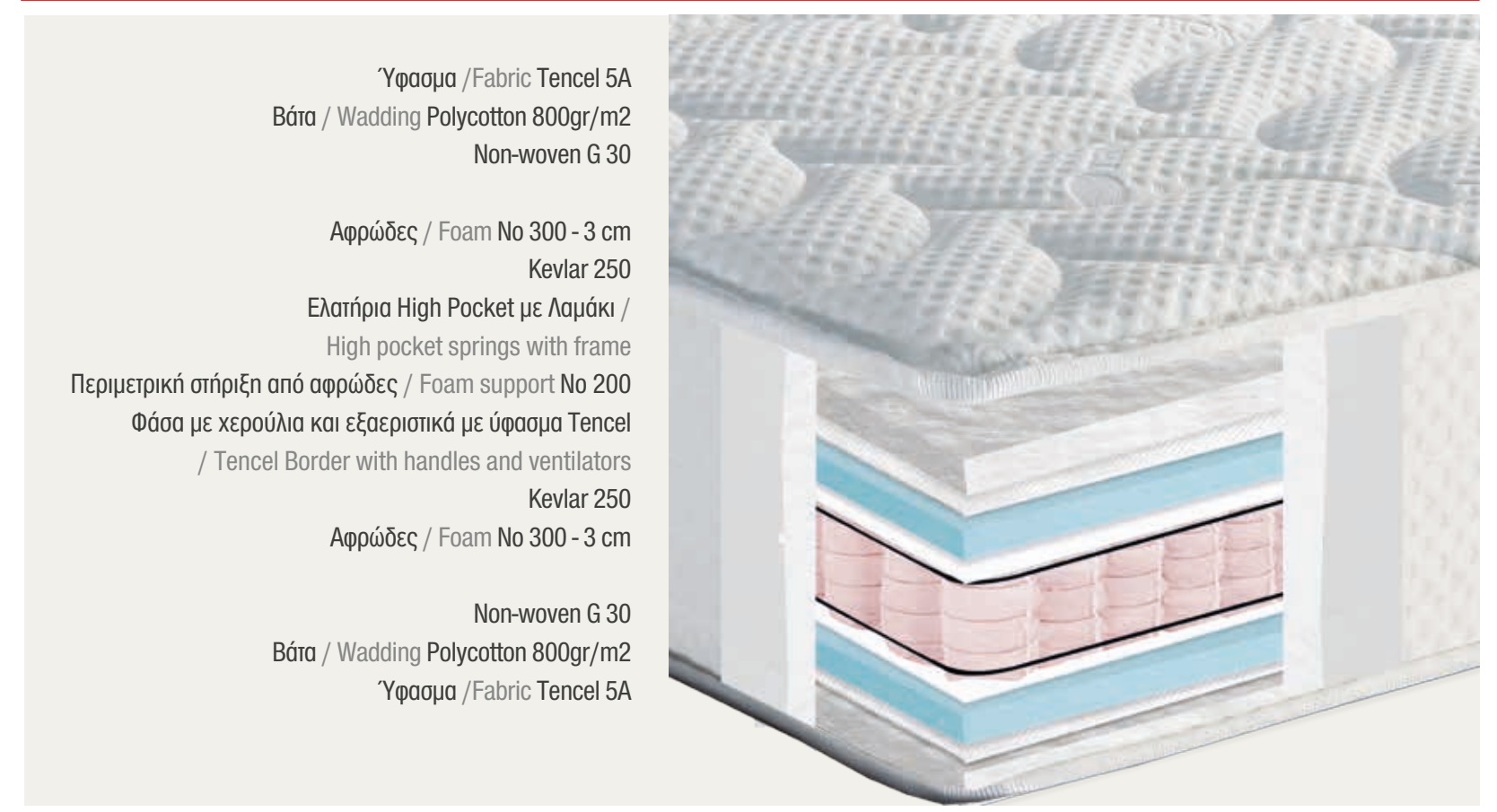

Ύφασμα / Fabric Tencel 5A
Βάτα / Wadding Polycotton 800gr/m2
Non-woven G 30

Αφρώδες / Foam No 300 - 3 cm
Kevlar 250

Ελατήρια High Pocket με λαμάκι /
High pocket springs with frame

Περιμετρική στήριξη από αφρώδες / Foam support No 200

Φάσα με χερούλια και εξαεριστικά με ύφασμα Tencel
/ Tencel Border with handles and ventilators

Kevlar 250

Αφρώδες / Foam No 300 - 3 cm

Non-woven G 30

Βάτα / Wadding Polycotton 800gr/m2

Ύφασμα / Fabric Tencel 5A



Φερμουάρ
Zipper



Υποαλλεργικό
Antiallergic



Αεριζόμενο
Ventilated



Ανατομικό
Anatomic

E 1502 BLACK SPECIAL HYPER SOFT HIGH POCKET



Σκληρότητα / Hardness

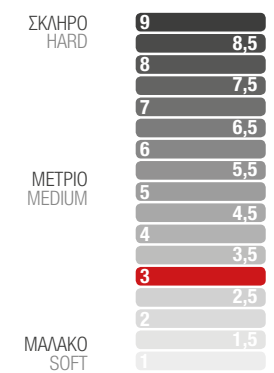

Πάχος / Thickness



Ελατήρια / Springs

High Pocket με λαμάκι
High Pocket with frame
1,8mm / 18 cm
800 τεμ / pcs
σε 160 X 200

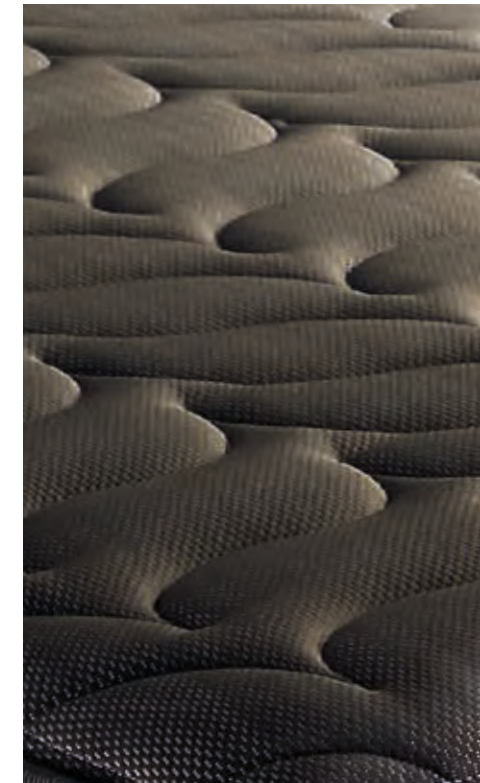
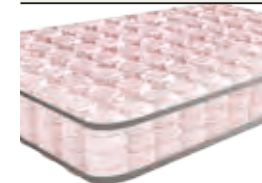

Ανατομικό στρώμα Black Special Hyper Soft με high pocket ελατήρια. Ένα premium στρώμα με εξαιρετικά ποιοτικά χαρακτηριστικά, που προσφέρει ιδιαίτερα μαλακή αίσθηση εξασφαλίζοντας ένα ευεργετικό και ξεκούραστο ύπνο. Η υψηλή του ποιότητα, τα υποαλλεργικά χαρακτηριστικά και η κομψή του εμφάνιση αποτελούν έναν κορυφαίο συνδυασμό που μπορείτε να αποκτήσετε σε πολύ καλή τιμή!.

Black Special Hyper Soft anatomic mattress with high pocket springs. A premium mattress with excellent quality features, which offers a particularly soft feel ensuring a beneficial and restful sleep. Its high quality, hypoallergenic features, and elegant design are a top combination that you can enjoy at a very good price.

Ύφασμα / Fabric Black 6A
Βάτα / Wadding Polycotton 800gr/m2
Non-woven G 30

Αφρώδες / Foam No 2500 - 4 cm
Kevlar 250

Ελατήρια High Pocket με Λαμάκι /
High pocket springs with frame

Περιμετρική στήριξη από αφρώδες / Foam support No 200
Φάσα με χερούλια και εξαεριστικά με ύφασμα Black Velute /
Black Velute Border with handles and ventilators
Kevlar 250

Αφρώδες / Foam No 2500 - 4 cm

Non-woven G 30
Βάτα / Wadding Polycotton 800gr/m2
Ύφασμα / Fabric Black 6A



Φερμουάρ
Zipper



Υποαλλεργικό
Antiallergic



Αεριζόμενο
Ventilated



Ανατομικό
Anatomic

E 1503 BIO COTTON PURE LATEX



Ανατομικό στρώμα με ύφασμα bio cotton φτιαγμένο εξ ολοκλήρου με latex. Μια καινοτόμος πρόταση που προσφέρει στο maximum τις ευεργετικές ιδιότητες του latex εξασφαλίζοντας έναν απολαυστικό ύπνο, με απόλυτα φυσική αίσθηση που βοηθά το σώμα να χαλαρώσει και να ξεκουραστεί με ποιοτικό τρόπο. Διατίθεται σε εξαιρετική τιμή.

Anatomic mattress with bio cotton fabric made entirely with latex. An innovative suggestion that offers the maximum of the beneficial properties of latex ensuring a pleasant sleep, with a completely natural feeling that helps the body to relax and rest. Available at a great price.



Σκληρότητα / Hardness

ΣΚΛΗΡΟ HARD	9	8,5	8	7,5	7	6,5	6	5,5	5	4,5	4	3,5	3	2,5	2	1,5	1
----------------	---	-----	---	-----	---	-----	---	-----	---	-----	---	-----	---	-----	---	-----	---

Πάχος / Thickness



Φερμουάρ
Zipper



Υποαλλεργικό
Antiallergic



Ανατομικό
Anatomic

N 1504 ECO ROCK



Σκληρότητα / Hardness

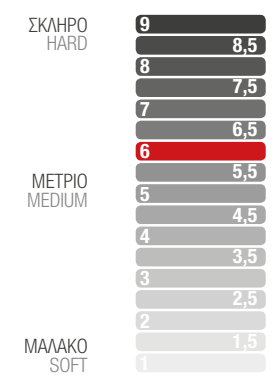

Πάχος / Thickness



Ελατήρια / Springs

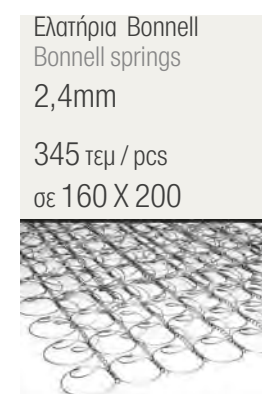

Ορθοπεδικό στρώμα eco rock μεγάλης αντοχής και μέτριας σκληρότητας με ύφασμα eco. Ένα εξαιρετικό στρώμα με ελατήρια bonnell ιδανικό για χρήστες με αυξημένο βάρος. Είναι αεριζόμενο με υποαλλεργικά χαρακτηριστικά, που συμβάλλουν στην εξασφάλιση ποιοτικής αίσθησης στη διάρκεια του ύπνου. Αποτελεί τον τέλειο συνδυασμό ποιότητας-τιμής.

Eco Rock orthopedic mattress of great durability and medium firmness with eco fabric. An excellent bonnell spring mattress ideal for overweight users. It is ventilated with hypoallergenic features, which ensure a quality feeling during sleep. It is the perfect combination of quality and price.

- Υφασμα / Fabric Eco 3A
- Βάτα / Wadding Polycotton 800gr/m2
- Non-woven G 30
- Αφρώδες / Foam No 300 - 3 cm
- Πεπιασμένος Λευκός Κετσές / Felt 1000gr/m2
- Ελατήρια Bonnell/Bonnell Springs
- Περιμετρική στήριξη από αφρώδες / Foam support No 200
- Φάσα με χερούλια και εξεριστικά με ύφασμα Milano / Fabric Milano Border with handles and ventilators
- Πεπιασμένος Λευκός Κετσές / Felt 1000gr/m2
- Αφρώδες / Foam No 300 - 3 cm
- Non-woven G 30
- Βάτα / Wadding Polycotton 800gr/m2
- Υφασμα / Fabric Eco 3A

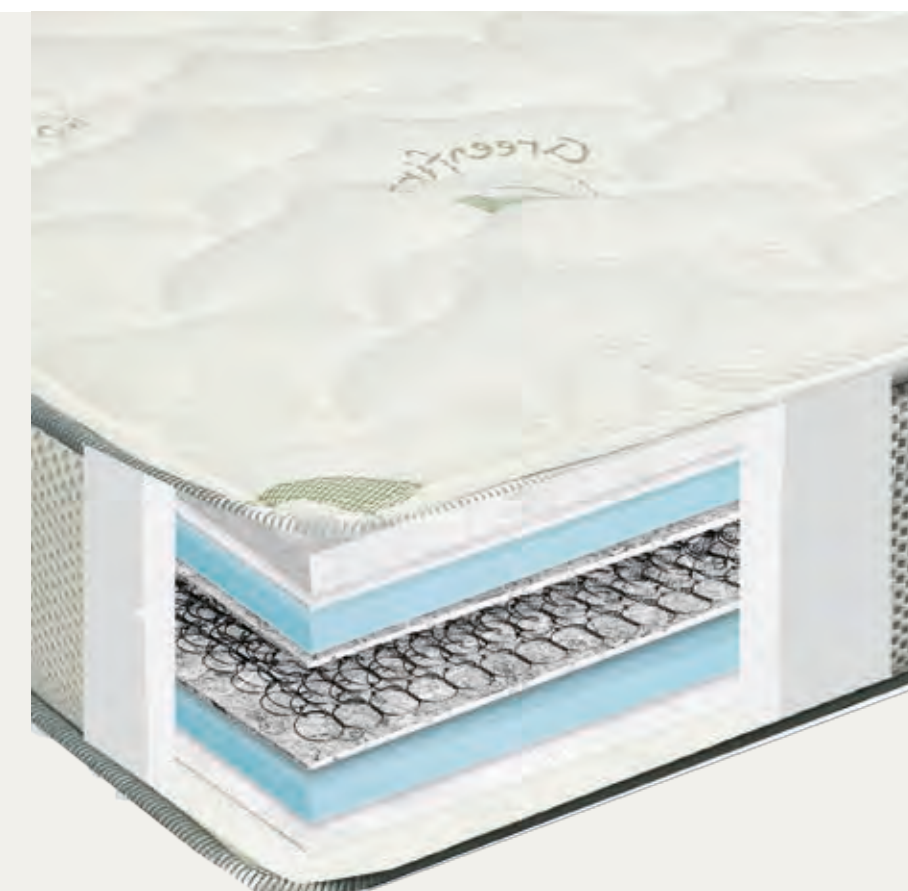

E 1505 SILVER LUX POCKET



Σκληρότητα / Hardness

ΣΚΛΗΡΟ HARD	9	8,5	8	7,5	7	6,5	6	5,5	5	4,5	4	3,5	3	2,5	2	1,5	1
ΜΕΤΡΙΟ MEDIUM																	
ΜΑΛΑΚΟ SOFT																	

Πάχος / Thickness



Ελατήρια / Springs

Pocket με λαμάκι
Pocket with frame
1,8mm / 15 cm
800 τεμ / pcs
σε 160 X 200



Ανατομικό στρώμα Silver Lux Pocket μέτριας σκληρότητας με ανεξάρτητα ελατήρια rocket, σε συνδυασμό με υψηλής ποιότητας υφάσματα silver, που συντελούν σε έναν ανακουφιστικό και ξεκούραστο ύπνο. Είναι αεριζόμενο, με υποαλλεργικά χαρακτηριστικά 100% φιλικά για το δέρμα. Διαθέτει επιπλέον φερμουάρ για εύκολο καθάρισμα. Αποτελεί μια εξαιρετική επιλογή για ανώτερη ποιότητα στην καλύτερη τιμή.

Silver Lux Pocket anatomic mattress of medium firmness with pocket springs, combined with high-quality silver fabrics, which help the body to relax and enjoy a restful sleep. It is a breathable, hypoallergenic, and 100% skin-friendly mattress. It has a zipper for easy cleaning. An excellent choice for superior quality at the best price.

Υφασμα / Fabric Silver 6A
Βάτα / Wadding Polycotton 800gr/m2
Non-woven G 30

Αφρώδες / Foam No 300 - 3 cm
Kevlar 250

Ελατήρια Rocket με Λαμάκι / Pocket springs with frame
Περιμετρική στήριξη από αφρώδες / Foam support No 200
Φάσα με χερούλια και εξαεριστικά και με υφασμα
Grey Velute / Gray Velute Border with handles and ventilators
Kevlar 250

Αφρώδες / Foam No 300 - 3 cm
Non-woven G 30
Βάτα / Wadding Polycotton 800gr/m2
Υφασμα / Fabric Silver 6A

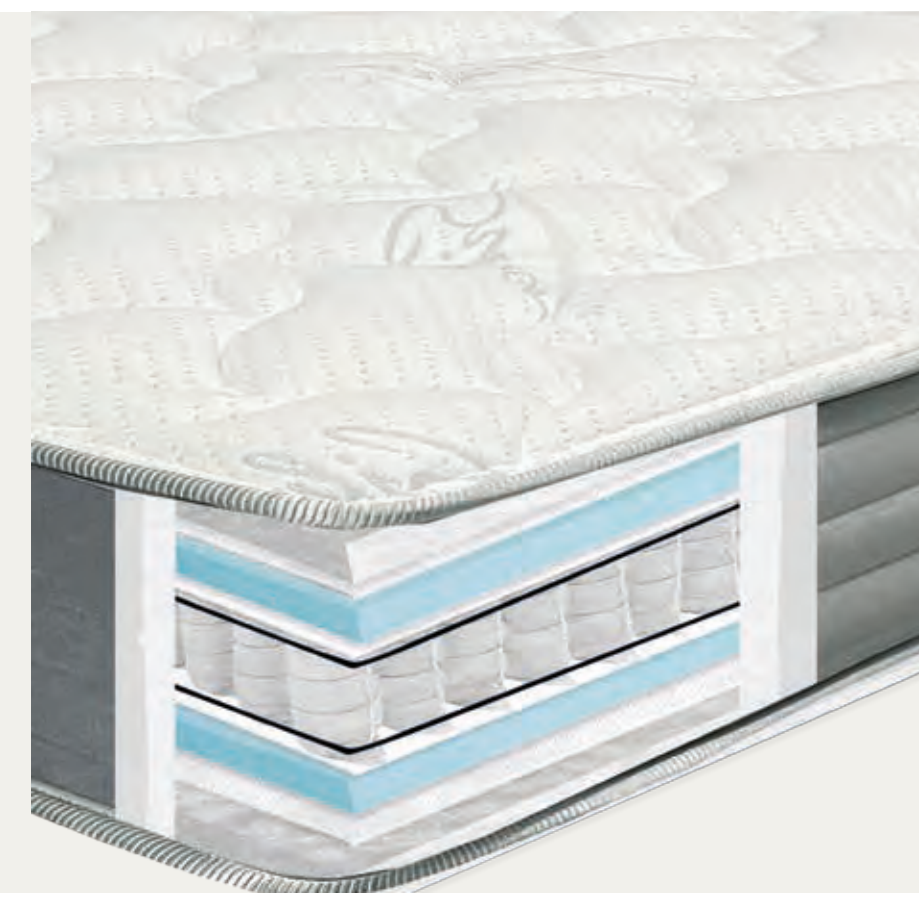

Φερμουάρ
Zipper



Υποαλλεργικό
Antiallergic



Αεριζόμενο
Ventilated



Ανατομικό
Anatomic

Επιστρώματα Παπλώματα

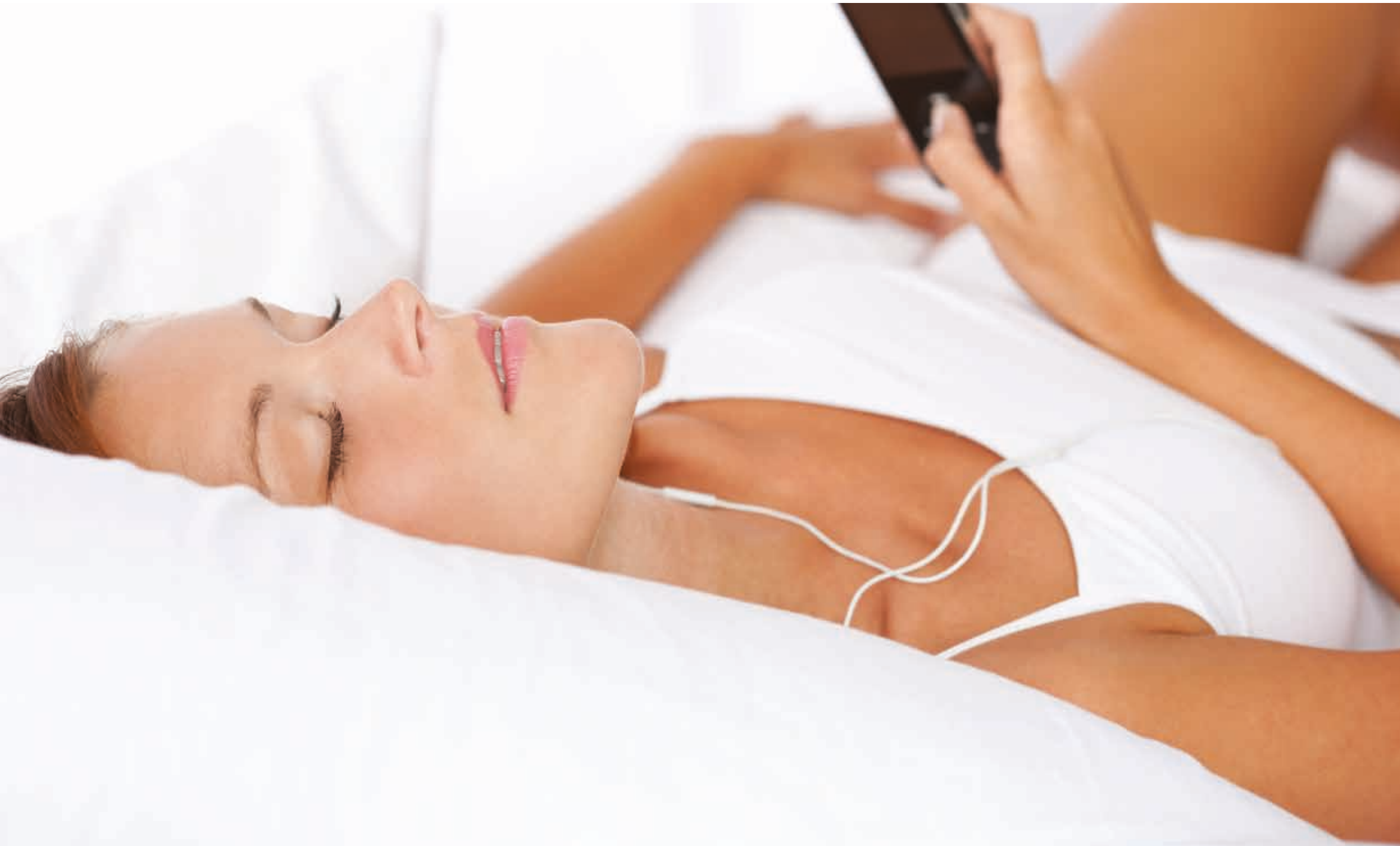

Επιστρώματα/Toppers

TOPPERS collection 174

Παπλώματα/Quilts 176

Επιστρώματα/Toppers

**191 Επίστρωμα Microfiber
με 4 λάστιχα Καπιτονέ**
Topper Microfiber Quilted
with 4 rubbers



**192 Επίστρωμα Polycotton ή
Microfiber με περιμετρική φάσα
καπιτονέ**
Topper Polycotton or Microfiber Quilted
with border



**191 Β Επίστρωμα Bamboo
με 4 λάστιχα Καπιτονέ**
Topper Bamboo Quilted
with 4 rubbers



**192 Β Επίστρωμα Bamboo
με περιμετρική φάσα Καπιτονέ**
Topper Bamboo Quilted
with border



**191 Γ Επίστρωμα Aloe Vera
με 4 λάστιχα Καπιτονέ**
Topper Aloe Vera Quilted
with 4 rubbers



**192 Γ Επίστρωμα Aloe Vera
με περιμετρική φάσα Καπιτονέ**
Topper Aloe Vera Quilted
with border



**193 Επίστρωμα Towel
αδιάβροχο με 4 λάστιχα**
Topper Towel waterproof with
4 rubbers



**193 Γ Επίστρωμα Aloe Vera αδιάβροχο
με 4 λάστιχα**
Topper Aloe Vera waterproof
with 4 rubbers



**193 Α Επίστρωμα Cotton 100%
με 4 λάστιχα Αδιάβροχο**
Topper Cotton
100%



**194 Επίστρωμα Towel αδιάβροχο
με περιμετρική φάσα**
Topper Towel waterproof
with border



**193 Β Επίστρωμα Bamboo
με 4 λάστιχα Αδιάβροχο**
Topper Bamboo with 4 rubbers
waterproof



**194 Α Επίστρωμα Cotton 100% με
περιμετρική φάσα Αδιάβροχο**
Topper Cotton 100% waterproof with
border



194 Β Επίστρωμα Βαμβόο
με περιμετρική φάσα αδιάβροχο
Topper Bamboo with border
waterproof



194 Γ Επίστρωμα Aloe Vera με
περιμετρική φάσα αδιάβροχο
Topper Aloe Vera with border waterproof



E 195 Estia Cool Max Επίστρωμα με 4 λάστιχα Topper Aloe Vera with 4 rubbers

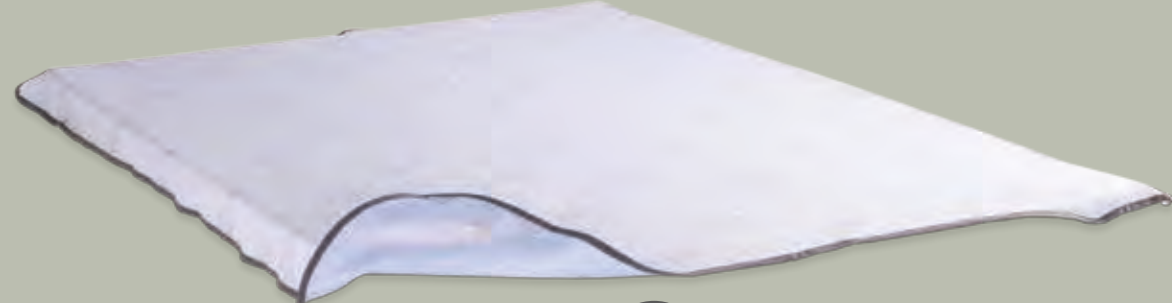

Cool Max



Υποαλλεργικό
Antiallergic



Στεγνό καθάρισμα
Dry clean

E 196 Estia Cool Max Cotton Επίστρωμα Topper Cotton with 4 rubbers



Υφασμα / Fabric Cool Max
Βάτα / Wadding Cotton 350gr/m²
Υφασμα / Fabric Polycotton Χασές
4 Λασπια



Υποαλλεργικό
Antiallergic



Cool Max



Στεγνό καθάρισμα
Dry clean



Παπλώματα/Quilts

198 Πάπλωμα Microfiber Polyester
200 gr/m²

Quilt with Microfiber and polyester 200 gr/m²

199 Πάπλωμα Microfiber Polyester
300 gr/m²

Quilt with Microfiber and polyester 300 gr/m²

241 Πάπλωμα Microfiber Polyester
350 gr/m²

Quilt with Microfiber and polyester 350 gr/m²

241B Πάπλωμα με Polyester Cotton
350 gr/m²

Quilt with Polyester Cotton 350 gr/m²

200 Β Πάπλωμα Extra Πουπουλένιο
150 gr/m²

Quilt with Extra down 300 gr/m²



Pillows & Pillowcases

Η γκάμα μαξιλαριών μας είναι πιστοποιημένη και δικής μας παραγωγής κατά κύριο λόγο.

Τα υψηλά στάνταρτ της παραγωγής μας και των συνεργατών μας σε Ευρώπη και Ασία, είναι το δυνατό μας στοιχείο.

Οι δεκαετίες εμπειρίας στον χώρο των υλικών, μας έδωσε το προβάδισμα στο να μπορούμε να καλύψουμε τις ανάγκες της ελληνικής αγοράς με τις καλύτερες τιμές, χωρίς εκπτώσεις στην ποιότητα.

Μαξιλάρια όπως το 100% φυσικό latex που κατασκευάζονται μόνο στο εξωτερικό, είναι από επιλεγμένους παράγωγους με πιστοποιητικά για την διαδικασία παραγωγής τους.

Our range of pillows is certified and our own production mainly. The high standards of our production and our partners in Europe and Asia are our strong point.

The decades of experience in the field of materials, gave us the lead to be able to meet the needs of the Greek market with the best prices, without discounts on quality.

Pillows such as the 100% natural latex made only abroad, are from selected manufacturers with certificates for their production process.



Μαξιλάρια/Pillows

COOL GEL collection

MEMORY collection

LATEX collection

COTTON-POLYESTER collection

FEATHER collection



212 Visco Gel 68 X 39 X 11cm

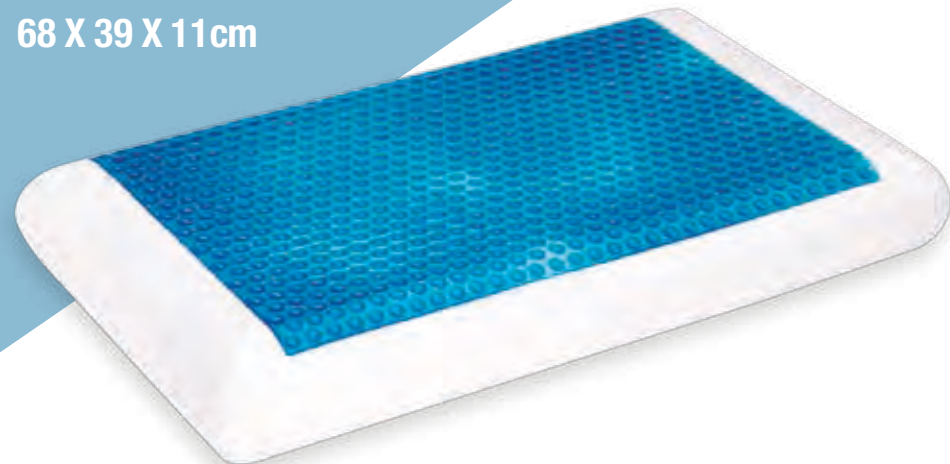

Η κατάλληλη θερμοκρασία δημιουργεί τον τέλειο ύπνο! Το Visco Gel σας εξασφαλίζει έναν άνετο και δροσερό ύπνο. Ανατομικό μαξιλάρι με ειδική ενίσχυση από gel που μειώνει τη θερμότητα στο εσωτερικό, διατηρώντας την ιδανική θερμοκρασία κατά τη διάρκεια της νύχτας. Προσαρμόζεται γρήγορα στο σχήμα του αυχένα, ενισχύοντας τη φυσική κίνηση του σώματος την ώρα που κοιμάστε. Ιδανικό για άτομα με έντονη εφίδρωση.

The right temperature creates the perfect sleep! Visco Gel ensures a comfortable and cool sleep. Anatomical pillow with special gel reinforcement that reduces heat inside, maintaining the ideal temperature during the night. It adapts quickly to the shape of the neck, enhancing the body's natural movement while you sleep. Ideal for people with heavy sweating.



251 Memory Cool Gel Frost 66 X 38 X 8 / 10,5 cm



Ο ύπνος γίνεται πιο δροσερός με το ανατομικό μαξιλάρι Memory Cool Gel Frost. Ιδανικό για όσους έχουν προβλήματα εφίδρωσης όταν κοιμούνται, καθώς αποτρέπει την αύξηση της θερμοκρασίας εσωτερικά. Χάρη στο σχήμα που διαθέτει αποτελεί την κατάλληλη επιλογή για χρήστες που κάνουν συχνές εναλλαγές στο ύψος κατά τη διάρκεια του ύπνου.

Sleep gets cooler with this anatomical pillow Memory Cool Gel Frost. An ideal choice for those who have sweating problems when sleeping, as it prevents internal temperature to rise and spoil your sleeping time. Thanks to its innovative shape it is the perfect choice for users who frequently change their height-position during sleep.



252 Memory Cool Gel Extra Frost 68 X 40 X 9 / 11cm



Με αυτό το ανατομικό μαξιλάρι Memory Cool Gel Extra Frost απολαμβάνετε άριστη στήριξη του αυχένα όσες ώρες είστε ξαπλωμένοι! Ο συνδυασμός τεχνολογίας Memory και Cool Gel εξασφαλίζει ταυτόχρονα προσαρμογή στο σχήμα κεφαλιού-αυχένα και μοναδική αίσθηση δροσιάς. Το ενισχυμένο Gel κάνει τη διαφορά για χρήστες με εναλλαγές στο ύψος καθ' όλη τη διάρκεια του ύπνου.

With this anatomical pillow Memory Cool Gel Extra Frost, you get excellent neck support for as long as you are lying down to your bedsheets! The combination of Memory and Cool Gel technology ensures both head-neck shape adjustment as well as a unique cool feeling. Enhanced Gel tech makes all the difference for users with height-position changes throughout their sleep.



254 Classic Memory Plus Cool Gel 68 X 40 X 9 / 11 cm



Η Ξεκούραση τη νύχτα θέλει και το κατάλληλο ανατομικό μαξιλάρι! Με το Classic Memory Plus Cool Gel προσφέρεται ιδανική στήριξη στην περιοχή του αυχένα και του κεφαλιού δίνοντάς τους τη σωστή θέση στον ύπνο. Παράλληλα τα επίπεδα της θερμοκρασίας διατηρούνται στα φυσιολογικά επίπεδα ανεξάρτητα από την ατμόσφαιρα. Διαθέτει κλασικό σχέδιο και είναι αντιαλλεργικό με φιλικά υλικά προς το ανθρώπινο σώμα.

Night rest is based on the right anatomical pillow! The Classic Memory Plus Cool Gel pillow offers ideal support to the neck and head area giving them a proper sleeping position. At the same time, the temperature levels are maintained at normal levels regardless of the atmosphere. It has a classic design and is anti-allergenic with materials friendly to the human body.



256 Memory Cool Gel Side Sleeper 60 X 35 X 8 / 11 cm



Ο ευεργετικός ύπνος είναι υγεία! Το Memory Cool Gel Side Sleeper έχει το ιδανικό σχήμα για χρήστες που κοιμούνται πλάγια ή ανάσκελα καθώς προσαρμόζεται άψογα στο σχήμα του κεφαλιού δίνοντας τη σωστή θέση στον αυχένα. Η τεχνολογία Cool Gel προσφέρει δροσερό αίσθηση για έναν ξεκούραστο ύπνο. Τα υλικά κατασκευής του είναι απολύτως φιλικά στο ανθρώπινο σώμα.

Beneficial Sleep is more than health! The Memory Cool Gel Side Sleeper pillow is ideal for users who sleep laterally or on the back as it adapts perfectly to the shape of the head giving it the proper neck position. Cool Gel technology provides a cool feeling for a restful and harmless sleep. Its materials are 100% human-friendly ensuring a premium sense of softness.



257 Memory Cool Gel Multi-Level 62 X 38 X 7 / 11 cm



Το αντιαλλεργικό μαξιλάρι Memory Cool Gel Multi-Level είναι σχεδιασμένο για να προσφέρει πολλαπλά επίπεδα ξεκούρασης. Η μελετημένη κατασκευή του ασκεί ομοιόμορφες πιέσεις στους μύες της περιοχής, βοηθώντας στην καλύτερη κυκλοφορία του αίματος για βαθιά και ποιοτική ξεκούραση. Η τεχνολογία memory σε συνδυασμό με το cool gel διατηρούν δροσερή αίσθηση και ιδανική προσαρμογή στο σχήμα του κεφαλιού.

The Memory Cool Gel Multi-Level anti-allergenic pillow is designed to offer multiple levels of relaxation. Its well-designed structure exerts even pressure on the muscles of the area, helping to provide better blood circulation for deep and quality rest. The memory technology combined with the cool gel retains a cool feel and a perfect fit to the shape of the head.



209 Visco Anatomic 55 X 31 X 11 cm



Καλός ύπνος σημαίνει καλύτερη απόδοση! Το Visco Anatomic εξασφαλίζει άνεση και ανατομικότητα καθ' όλη τη διάρκεια της νύκτας. Ελαστικό μαξιλάρι ειδικά κατασκευασμένο για να προσαρμόζεται απόλυτα στη φυσική καμπύλη του αυχένα, ελαχιστοποιώντας τα σημεία πίεσης. Διαθέτει υλικό που επιτρέπει την κυκλοφορία του αέρα, διασφαλίζοντας τις ιδανικές συνθήκες υγιεινής. Ιδανικό για άτομα με αλλεργίες.

Good sleep means better performance! Visco Anatomic pillow ensures comfort and anatomy throughout the night. Rubber cushion specially designed to perfectly fit the natural curve of the neck, minimizing pressure points. It contains air circulation material, ensuring optimal hygiene. Ideal for people with allergies.



210 Visco Standard 68 X 39 X 11 cm 210 A Μαξιλάρι Memory Promo 60 X 40 X 15cm



Το Visco Standard χάρη στην πρωτοποριακή του σύνθεση προσφέρει μία ασύγκριτη εμπειρία ύπνου. Ανατομικό μαξιλάρι με αφρό μνήμης που «θυμάται» τη στάση του ύπνου σας, χαρίζοντας εξατομικευμένη άνεση και προστασία. Χάρη στην ειδική του πυκνότητα προσαρμόζεται κατάλληλα στη φυσική καμπύλη του αυχένα, εκμηδενίζοντας τα σημεία πίεσης, ενώ παράλληλα χαλαρώνει δραστικά το μύες. Ιδανικό για άτομα με αλλεργίες.

Thanks to its innovative composition, the Visco Standard pillow offers an unparalleled sleep experience. An anatomic memory foam pillow that copies your sleeping posture, giving you personalized comfort and protection. Due to its special density, it adapts appropriately to the natural curve of the neck, eliminating pressure points while drastically loosening muscles. Ideal for people with allergies.



211 Visco Extra Standard 70 X 41 X 11,5 cm



Το Extra Visco Standard χάρη στην πρωτοποριακή του σύνθεση προσφέρει μία ασύγκριτη εμπειρία ύπνου. Ανατομικό μαξιλάρι με αφρό μνήμης που «θυμάται» τη στάση του ύπνου σας, χαρίζοντας εξατομικευμένη άνεση και προστασία. Χάρη στην ειδική του πυκνότητα προσαρμόζεται κατάλληλα στη φυσική καμπύλη του αυχένα, εκμηδενίζοντας τα σημεία πίεσης, ενώ παράλληλα χαλαρώνει δραστικά το μύες. Ιδανικό για άτομα με αλλεργίες.

Visco Extra Standard anatomic pillow provides even more comfort and support during sleep. Its memory foam offers a perfect fit to the neck, providing orthopedic support. The specially designed density inside it protects the natural curve of the neck, eliminating pressure points. Ideal for people with allergies.



213 Latex Standard 60 X 40 X 10 / 12 cm



Η βραδινή ξεκούραση είναι σημαντική για μια απαιτητική καθημερινότητα. Το μαξιλάρι Latex Standard προσφέρει την ανατομικότητα που χρειάζεστε για έναν άνετο και βολικό ύπνο. Εύκαμπτο μαξιλάρι που ακολουθεί το σχήμα του αυχένα, ευθυγραμμίζοντας το σώμα ενώ παράλληλα ανακουφίζει τη μέση σας. Διαθέτει ομοιόμορφες κυψέλες που επιτρέπουν το σωστό εξαερισμό κατά τη διάρκεια του ύπνου.

Rest during the night is very important for a demanding daily routine. The Latex Standard pillow offers the great anatomy you need for a comfortable and peaceful sleep. A flexible anatomic pillow that follows the shape of the neck, aligning the body while comforting your waist. It has uniform blisters that allow proper ventilation during sleep.



213 A Latex Gel Standard 60 X 40 X 14 cm



Σχεδιασμένο για τον ύπνο των ονείρων σας! Η άριστη ποιότητας κατασκευή που διαθέτει το μαξιλάρι latex gel standard συνδυάζει τις φυσικές ιδιότητες του λατέξ με τη δροσερή αίσθηση του cool gel και εγγυάται απόλυτη άνεση για όλη τη διάρκεια του ύπνου. Διαθέτει μεγάλη ελαστικότητα και προσαρμόζεται ιδανικά στον αυχένα σας, ανακουφίζοντας το σώμα και χαρίζοντας ανάλαφρη αίσθηση. Οι υποαλλεργικές ιδιότητες του λατέξ εξασφαλίζουν υψηλής ποιότητας υγιεινή, καθώς αποτρέπεται η ανάπτυξη μικροβίων. Διαθέτει κυψελωτή διαμόρφωση για να επιτρέψει την κυκλοφορία του αέρα.

Designed to offer the best sleep of your dreams! The excellent quality construction of the Latex Gel Standard pillow combines the natural properties of latex with the cool feeling of cool gel and guarantees absolute comfort for the entire sleep overnight time. It has great elasticity and adapts perfectly to your neck, relieving the body and giving a light feeling. The hypoallergenic properties of latex ensure high-quality hygiene, as the growth of microbes is prevented. Its cellular structure allows a high level of air circulation.



213 B Latex Memory Standard 60 X 40 X 14 cm



Το μαξιλάρι Latex Memory Standard προσφέρει μια μοναδική αίσθηση ευχαρίστησης που ανακουφίζει απόλυτα το σώμα και χαρίζει εξαιρετική άνεση στον ύπνο σας. Οι φυσικές ιδιότητες του latex σε συνδυασμό με την ικανότητα του memory foam να «θυμάται» το σχήμα του κεφαλιού και του αυχένα, δημιουργούν τις ιδανικές συνθήκες ανακούφισης, ανατομικότητας και ποιοτικής ξεκούρασης. Χάρη στην κυψελωτή του διαμόρφωση, το μαξιλάρι Latex Memory Standard παραμένει επαρκώς αεριζόμενο και δροσερό.

The Latex Memory Standard pillow offers a unique sense of pleasure that completely relieves the body and gives you exceptional comfort during your sleep. The natural properties of latex combined with the ability of memory foam to memorize the shape of the head and neck, create the ideal conditions for relief, anatomy, and quality rest. Thanks to its cellular structure, the Latex Memory Standard pillow remains sufficiently ventilated and cool.



214 Latex Anatomic
60 X 40 X 10 / 12 cm



Το ανατομικό μαξιλάρι Latex Anatomic είναι ιδανικό για όσους διαθέτουν εξειδικευμένες ανάγκες ανατομικότητας προκειμένου να απολαμβάνουν ένα ξεκούραστο ύπνο. Είναι κατασκευασμένο από latex, ένα φυσικό υλικό με υποαλλεργικές και αντιβακτηριδιακές ιδιότητες, το οποίο είναι εξαιρετικά ελαστικό και προσφέρει δροσερή αίσθηση, όταν κοιμάστε. Το ανατομικό του σχήμα εξασφαλίζει άνεση στον αυχένα και βοηθά σε χρόνιους πόνους. Συγχρόνως, η κυψελωτή του διαμόρφωση συμβάλλει στον επαρκή αερισμό του, δημιουργώντας ιδανικές συνθήκες υγιεινής.

The Latex Anatomic pillow is ideal for those who have specialized anatomical needs to enjoy a restful sleep. It is made of latex, a natural material with hypoallergenic and antibacterial properties, which is extremely elastic and offers a cool feeling during sleep. Its anatomical shape ensures comfort in the neck and helps against neck pain. At the same time, its cellular structure contributes to its sufficient ventilation, creating optimal hygienic conditions.



214 A Latex Anatomic Gel
60 X 38 X 12 cm



Ένα εξαιρετικά δροσερό μαξιλάρι που προσφέρει ταυτόχρονα ιδανική στήριξη στο κεφάλι και τον αυχένα, εξασφαλίζοντας μια αναβαθμισμένη εμπειρία ύπνου. Οι φυσικές αντιβακτηριδιακές ιδιότητες του latex σε συνδυασμό με την κυψελωτή του διαμόρφωση συμβάλλουν στον άριστο αερισμό του μαξιλαριού, ενώ παράλληλα ο πυρήνας του από cool gel συμβάλλει στη διατήρηση δροσερής, ευχάριστης αίσθησης.

An extremely cool pillow that simultaneously offers ideal head and neck support, ensuring an incomparable sleep experience. The natural antibacterial properties of the latex combined with its cellular structure contribute to the excellent ventilation of the pillow, while at the same time its cool gel core contributes to maintaining a cool, pleasant feeling.



214 B Latex Anatomic Memory
60 X 38 X 12 cm cm



Το μαξιλάρι latex anatomic memory αποτελεί κορυφαία επιλογή για έναν ευεγχειτό ύπνο, καθώς συνδυάζει αρμονικά τις φυσικές και υποαλλεργικές ιδιότητες του latex με τα καινοτόμα χαρακτηριστικά του memory foam. Το ανατομικό του σχήμα εξυπηρετεί στην άριστη υποστήριξη του κεφαλιού και του αυχένα απαλλοδοονιάσας από χρόνιους πόνους. Το latex anatomic memory μαξιλάρι είναι ανώτερης ποιότητας από τα συμβατικά memory, καθώς προσαρμόζεται ιδανικά στο σχήμα του κεφαλιού χωρίς να βουλιάζει σε μεγάλο βαθμό και είναι 30% πιο δροσερό. Η κυψελωτή διαμόρφωσή του επιτρέπει την κυκλοφορία του αέρα δημιουργώντας άψογες συνθήκες υγιεινής.

The latex anatomic memory pillow is a top choice for beneficial sleep, as it harmoniously combines the natural and hypoallergenic properties of latex with the innovative features of memory foam. Its anatomical shape provides excellent support for the head and neck, relieving you of constant neck pain. The latex anatomic memory pillow is of a higher quality than conventional memory, as it adapts perfectly to the shape of the head without sinking to a large extent and is 30% cooler. Its cellular structure allows air circulation, creating perfect hygienic conditions.



207 45 X 65 cm
208 50 X 70 cm



Άνετο μαξιλάρι με ύφασμα χασέ polyester-cotton και γέμιση πολυεστερικής ίνας/μάζας, που χαρίζει μοναδική αίσθηση απαλότητας κατά τη διάρκεια του ύπνου. Προσαρμόζεται εύκολα στην αλλαγή του σώματος, προσφέροντας χαλαρωτικό και ξεκούραστο ύπνο.

Comfortable pillow from polyester-cotton fabric and polyester fibre padding, that gives a unique feeling of softness during sleep time. Easily adapted to changing body, providing relaxing and restful sleep as your body needs.



201A 45 X 65 cm
201B 50 X 70 cm



Μαξιλάρι με πουπουλόπανο cotton 100% και γέμιση πούπουλο πάπιας για αφράτη και απαλή αίσθηση όλη νύχτα. Άνετο μαξιλάρι που προσαρμόζεται εύκολα στο σχήμα του αυχένα προσφέροντας χαλάρωση και ανακούφιση των μυών. Υποαλλεργική σύνθεση που επιτρέπει την κίνηση του αέρα, διατηρώντας την κατάλληλη θερμοκρασία.

Pillow from feather fabric filled with duck feather guarantees a fluffy and gentle feeling all night. A comfortable pillow that adapts easily to the shape of the neck offering muscle relaxation and relief. Its hypoallergenic composition allows cushion breathing while maintaining the proper temperature.



202 50 X 70 cm



Μαξιλάρι με πουπουλόπανο cotton 100% και γέμιση πούπουλο χίνας για αφράτη και απαλή αίσθηση όλη νύχτα. Άνετο μαξιλάρι που προσαρμόζεται εύκολα στο σχήμα του αυχένα προσφέροντας χαλάρωση και ανακούφιση των μυών. Υποαλλεργική σύνθεση που επιτρέπει την κίνηση του αέρα, διατηρώντας την κατάλληλη θερμοκρασία.

Pillow from feather fabric filled with goose feather guarantees a fluffy and gentle feeling all night. A comfortable pillow that adapts easily to the shape of the neck offering muscle relaxation and relief. Its hypoallergenic composition allows cushion breathing while maintaining the proper temperature.



205 45 X 65 cm
206 50 X 70 cm
206B 50 X 70 cm
Ενισχυμένο



Μαξιλάρι με ιταλικό πουπουλόπανο 5A polyester cotton ύφασμα και γέμιση μπιλάκι που προσφέρει ελαφρύ και υγιεινό ύπνο. Η σύνθεσή του βοηθά το μαξιλάρι να αναπνέει, διατηρώντας την ιδανική θερμοκρασία κατά τη διάρκεια της νύχτας.

Italian feather pillow with padding fill that offers a soft and healthy sleep. Its composition helps the pillow to breathe properly while maintaining the ideal nighttime temperature.



242 50 X 70 cm



Μαξιλάρι με ιταλικό πουπουλόπανο 5A polyester cotton ύφασμα και γέμιση μπιλάκι που προσφέρει ελαφρύ και υγιεινό ύπνο. Η σύνθεσή του βοηθά το μαξιλάρι να αναπνέει, διατηρώντας την ιδανική θερμοκρασία κατά τη διάρκεια της νύχτας.

Italian feather pillow with padding fill that offers a soft and healthy sleep. Its composition helps the pillow to breathe properly while maintaining the ideal nighttime temperature.



203 45 X 65 cm
204 50 X 70 cm



Μαξιλάρι ύπνου με ύφασμα κασέ polyester cotton εξαιρετικής ποιότητας και πολυεστερικό μπιλάκι που προσφέρει χαλαρωτική αίσθηση. Οι βαμβακερές ίνες σε συνδυασμό με τον πολυεστέρα, εμποδίζουν την ανάπτυξη των μικροβίων, δημιουργώντας τις ιδανικές συνθήκες υγιεινής κατά τη διάρκεια του ύπνου.

Premium quality polyester-cotton pillow with a polyester padding that offers a relaxing feel during sleep time. Microfiber fibres inhibit the growth of germs, creating optimal hygiene conditions when in bed.



243 50 X 70 cm



Ανατομικό μαξιλάρι με Ιταλικό βαμβακερό πουπουλόπανο 9A 100% cotton και γέμιση από πολυεστερικό μπιλάκι για να απολαμβάνεται στήριξη και άνεση κατά τη διάρκεια του ύπνου σας. Προσαρμόζεται εύκολα στην αλλαγή στάσης, ενώ η σύσταση του βοηθά στη συντήρηση της ιδανικής θερμοκρασίας.

An anatomic pillow with Italian cotton feather and polyester padding to provide support and comfort during your sleep. It adapts easily to changing posture, while its texture helps maintain the ideal temperature during bedtime.



240 A 45 X 65 cm
240 B 50 X 70 cm
240Γ 50 X 70 cm
Ενισχυμένο



Ανατομικό μαξιλάρι με Ιταλικό βαμβακερό πουπουλόπανο 9A 100% cotton και γέμιση από πολυεστερικό μπιλάκι για να απολαμβάνεται στήριξη και άνεση κατά τη διάρκεια του ύπνου σας. Προσαρμόζεται εύκολα στην αλλαγή στάσης, ενώ η σύσταση του βοηθά στη συντήρηση της ιδανικής θερμοκρασίας.

An anatomic pillow with Italian cotton feather and polyester padding to provide support and comfort during your sleep. It adapts easily to changing posture, while its texture helps maintain the ideal temperature during bedtime.



245 A 45 X 65 cm
245 B 50 X 70 cm



Μαξιλάρι με ύφασμα laminate Aloe vera και γέμιση από mix latex, βατά, ύφασμα και κομματάκια αφρολέξ. Εξαιρετικό άνετο μαξιλάρι που ακολουθεί την καμύλη του αυχένα, με άμεση επαναφορά και προσαρμογή στις ανάγκες του χρήστη. Ανθεκτική κατασκευή από υλικά υψηλής ποιότητας.

Pillow with polyester-cotton fabric mix stuffed with latex, dyed, fabric and foam pieces. An extremely comfortable pillow that follows the curve of the neck, instantly restoring and adapting to the user's needs. Its durable construction of high-quality materials.



246 A 45 X 65 cm
 246 B 50 X 70 cm
 246 Γ 50 X 70 cm
 Ενισχυμένο



Μαξιλάρι με ύφασμα 1Α σιλικονέ και γέμιση πολυεστερικό μπιλάκι, ιδανικό για έναν βαθύ και ξεκούραστο ύπνο. Ακολουθεί απαλά το σχήμα του αυχένα, χαλαρώνοντας τους μύες κατά τη διάρκεια του ύπνου. Υποαλλεργική σύνθεση που διαπρεί τις κατάλληλες συνθήκες υγιεινής.

Pillow with polyester-cotton fabric and filled with polyester padding, ideal for deep and restful sleep. It gently follows the shape of the neck, relaxing the muscles during sleep. Its hypoallergenic composition maintains proper hygiene.



249 A 45 X 65 cm
 249 B 50 X 70 cm
 249 Γ 50 X 70 cm



Μαξιλάρι με ύφασμα από νήματα ALOE VERA και γέμιση πολυεστερικό μπιλάκι, ιδανικό για έναν βαθύ και ξεκούραστο ύπνο. Φιλικό προς τον άνθρωπο και την φύση.

Pillow with velvet fabric ALOE VERA and filling polyester ball, ideal for a deep and restful sleep.



247 A 45 X 65 cm
 247 B 50 X 70 cm



Μαξιλάρι με ύφασμα βελουτέ COOLMAX και γέμιση πολυεστερικό μπιλάκι, για βαθύ και ξεκούραστο ύπνο. Ειδικά επεξεργασμένο νήμα που κάνει απογωγή θερμότητας. Ιδανικό για χρήστες με έντονη εφίδρωση στον ύπνο.

Pillow with COOLMAX velvet fabric and polyester ball filling, ideal for a deep and restful sleep. Keeps the head area cool.



270 Μαξιλάρι Microfiber
 με γέμιση HGSF
 50 X 70 cm



270 A Μαξιλάρι Microfiber
 με γέμιση HGSF
 50 X 70 cm / 700 gr

270 B Μαξιλάρι Microfiber
 με γέμιση HGSF
 50 X 70 cm / 900 gr



248 A 45 X 65 cm
 248 B 50 X 70 cm
 248 Γ 50 X 70 cm



Μαξιλάρι με ύφασμα βελουτέ BAMBOO και γέμιση πολυεστερικό μπιλάκι, ιδανικό για έναν βαθύ και ξεκούραστο ύπνο. Υφασμα από νήμα Βαμboo, φιλικό προς τον άνθρωπο και τη φύση.

Pillow with velvet fabric BAMBOO and filling polyester ball, ideal for a deep and restful sleep.



271 Μαξιλάρι Percale
 100% Cotton
 Down Proof
 Δίγαζο Piping
 50 X 70 cm



271 A Μαξιλάρι Percale
 100% Cotton
 50 X 70 cm / 800 gr

271 B Μαξιλάρι Percale
 100% Cotton
 50 X 70 cm / 1000 gr



272 Μαξιλάρι Percale
100% Cotton
Down Proof
Δίγαζο Piping
με φάσα
50 X 70 cm



Μαξιλάρι με ύφασμα βελουτέ BAMBOO και γέμιση HGSE, ιδανικό για έναν βαθύ και ξεκούραστο ύπνο. Υφασμα απο νήμα Bamboo, φιλικό προς τον άνθρωπο και τη φύση.

Pillow with velvet fabric BAMBOO and HGSE filling, ideal for a deep and restful sleep.



2453 40X40cm - **2454** 45X45cm -
2455 50X50cm - **2456** 55X55cm -
2457 60X60cm -
2458 70X70cm
Μαξιλάρι Διακοσμητικό
Χασές / Μάζα



Μαξιλάρι διακοσμητικό με ύφασμα Polyester Cotton και γέμιμα απο πολυεστερική ίνα σε διάφορες διαστάσεις.

Pillow with polyester-cotton fabric and filled with polyester padding, and polyester filling in various dimensions.



2444 Μαξιλάρι Διακοσμητικό
Σενίλ με τρίμα / NW
έτοιμο
45 X 45 cm

2445 Εσωτερικό Διακοσμητικού Μαξιλαριού Νοπνονη με τρίμα 40 X 40 cm

2446 Εσωτερικό Διακοσμητικού Μαξιλαριού Νοπνονη με τρίμα 45 X 45 cm



2447 40X40cm - **2448** 45X45cm
2449 50X50cm - **2450** 55X55cm -
2451 60X60cm -
2452 70X70cm
Μαξιλάρι Διακοσμητικό
Χασές / Μπιλάκι



Μαξιλάρι διακοσμητικό με ύφασμα Polyester Cotton και γέμιμα απο μπιλάκι σε διάφορες διαστάσεις.

Pillow with polyester-cotton fabric and filled with polyester padding, and ball filling in various dimensions.



300 Προστατευτικό Κάλυμα Σομιέ



Τό κάλυμα του σομιέ προστατεύει το ύφασμα του στρώματος από φθορά που προξενείται με την επαφή του στις λάτες του σομιέ και δεν επιτρέπει στην σκόνη να εισχωρεί στο στρώμα.



Stand Μαξιλαριών

STAND ΜΑΞΙΛΑΡΙΩΝ ORION STROM
ΜΕ ΠΕΡΙΣΤΡΟΦΗ ΤΩΝ ΜΑΞΙΛΑΡΙΩΝ
ΓΙΑ ΠΡΟΒΟΛΗ 15 ΜΟΝΤΕΛΩΝ ΚΑΙ
ΕΞΟΙΚΟΝΟΜΙΣΗ ΧΩΡΟΥ.



ΜΑΞΙΛΑΡΟΘΗΚΕΣ / PILLOWCASES

218 45X65 219 50X70



Μαξιλαροθήκη με ΧΑΣΕ polyester cotton

Pillowcase ΧΑΣΕ polyester cotton

220 45X65 221 50X70



Μαξιλαροθήκη με βάτα & ΧΑΣΕ polyester cotton

Pillowcase με βάτα & ΧΑΣΕ polyester cotton

222 45X65 223 50X70



Μαξιλαροθήκη με βελουτέ 2Α

Pillowcase βελουτέ 2Α

264 Α 45X65 265 Α 50X70



Μαξιλαροθήκη με ύφασμα βελουτέ BAMBOO

Pillowcase ύφασμα βελουτέ BAMBOO

266 45X65 267 50X70



Μαξιλαροθήκη με ύφασμα βελουτέ ALOE VERA

Pillowcase ύφασμα βελουτέ ALOE VERA

268 45X65 269 50X70



Μαξιλαροθήκη Silver

Pillowcase Silver

273 45X65 274 50X70



Μαξιλαροθήκη αδιαβροχή

Pillowcase Waterproof

244 45X45



Θήκη Σενίλ Case Sanil

258 45X65 259 50X70



Μαξιλαροθήκη με πουπουλόπανο 5Α polyester cotton

Pillowcase πουπουλόπανο 5Α polyester cotton

260 45X65 261 50X70



Μαξιλαροθήκη με πουπουλόπανο 9Α 100% cotton

Pillowcase feather 9Α 100% cotton

262 45X65 263 50X70



Μαξιλαροθήκη με ύφασμα βελουτέ COOLMAX

Pillowcase ύφασμα βελουτέ COOLMAX

264 45X65 265 50X70



Μαξιλαροθήκη με ύφασμα βελουτέ BAMBOO

Pillowcase ύφασμα βελουτέ BAMBOO



ΚΡΕΒΑΤΙΑ BEDS

Τη συλλογή επενδυμένων κρεβατιών με υφάσματα και δερματίνες, με βάση τα χρώματα του καταλόγου μας, θα τα βρείτε με αποθηκευτικό χώρο ή με απλή βάση.

The collection of upholstered beds with fabrics and leathers, based on the colors of our catalog, you will find them with storage space or with a simple base.



275 Α ΚΡΕΒΑΤΙ / BED ORIONAS



Υφασμα: MEXICO VELUTE

Χρώματα / Colors

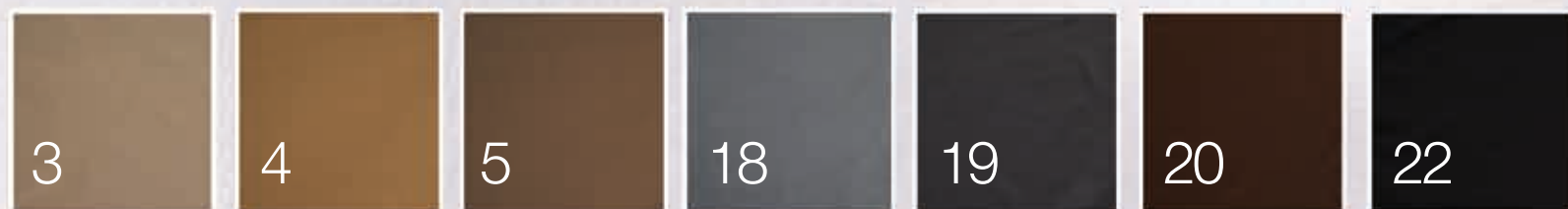

1



Κρεβάτι ORIONAS με διάφορες επιλογές
Για στρώμα 160 X 200
Bed with double storage space.
Available with 4 lifting bottles
and glossy interior.
Available in mattress dimension 160X200.

Τρόποι διάθεσης των κρεβατιών:

1. ΚΡΕΒΑΤΙ
2. ΚΡΕΒΑΤΙ-ΣΟΥΜΙΕ-ΑΜΟΡΤΙΣΕΡ
3. ΚΡΕΒΑΤΙ-ΞΥΛΑ ΑΠΛΑ
4. ΚΡΕΒΑΤΙ-ΣΟΥΜΙΕ
5. ΚΡΕΒΑΤΙ-ΣΟΥΜΙΕ ΜΕ ΠΟΔΙΑ

2



Τελάρο 2400
με μηχανισμό
ανύψωσης

3



Τελάρο 236
με 5 πόδια στήριξης

4



Τελάρο 235

5



Τελάρο 236 με
5 πόδια στήριξης

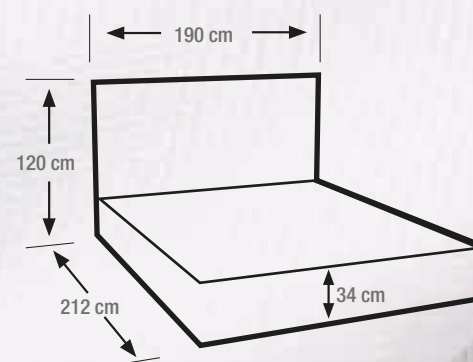

Διαστάσεις για στρώματα 160 X 200

278 Α ΚΡΕΒΑΤΙ / BED FANTASY



Υφασμα: MEXICO VELUTE

Χρώματα / Colors

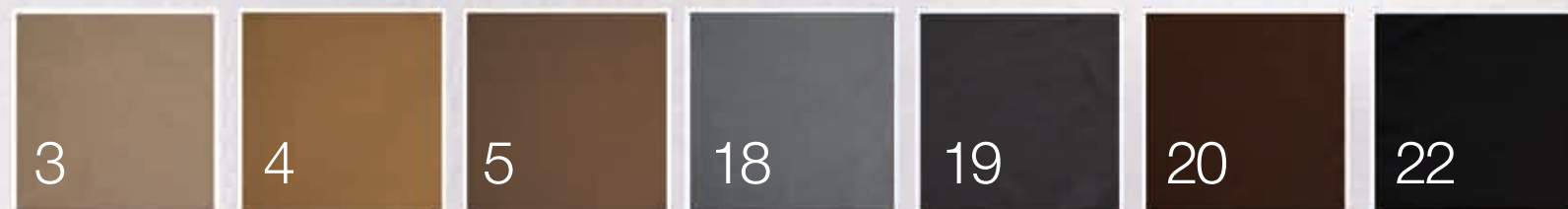

Κρεβάτι FANTASY με διάφορες επιλογές
Για στρώμα 160 X 200

Bed with double storage space.
Available with 4 lifting bottles
and glossy interior.
Available in mattress dimension 160X200.

Τρόποι διάθεσης των κρεβατιών:

1. ΚΡΕΒΑΤΙ
2. ΚΡΕΒΑΤΙ-ΣΟΥΜΙΕ-ΑΜΟΡΤΙΣΕΡ
3. ΚΡΕΒΑΤΙ-ΞΥΛΑ ΑΠΛΑ
4. ΚΡΕΒΑΤΙ-ΣΟΥΜΙΕ
5. ΚΡΕΒΑΤΙ-ΣΟΥΜΙΕ ΜΕ ΠΟΔΙΑ



Τελάρο 2400
με μηχανισμό
ανύψωσης



Τελάρο 236
με 5 πόδια στήριξης



Τελάρο 235



Τελάρο 236 με
5 πόδια στήριξης

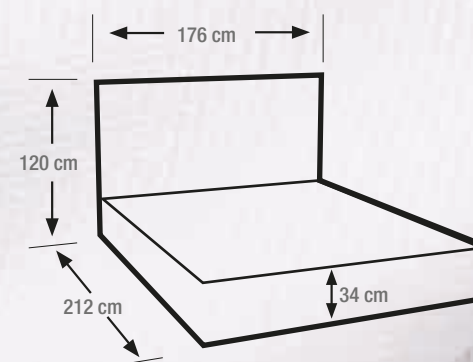

Διαστάσεις για στρώματα 160 X 200

280 Α ΚΡΕΒΑΤΙ / BED NEFELI



Υφασμα: MEXICO VELUTE

Χρώματα / Colors

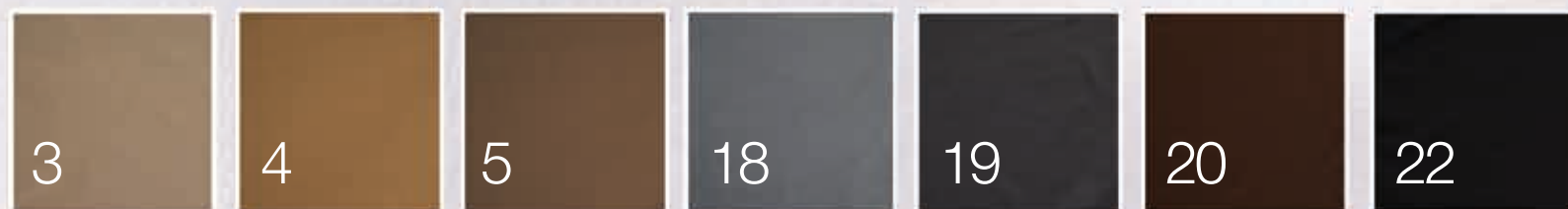

Κρεβάτι NEFELI με διάφορες επιλογές
Για στρώμα 160 X 200

Bed with double storage space.
Available with 4 lifting bottles
and glossy interior.
Available in mattress dimension 160X200.

Τρόποι διάθεσης των κρεβατιών:

1. ΚΡΕΒΑΤΙ
2. ΚΡΕΒΑΤΙ-ΣΟΥΜΙΕ-ΑΜΟΡΤΙΣΕΡ
3. ΚΡΕΒΑΤΙ-ΞΥΛΑ ΑΠΛΑ
4. ΚΡΕΒΑΤΙ-ΣΟΥΜΙΕ
5. ΚΡΕΒΑΤΙ-ΣΟΥΜΙΕ ΜΕ ΠΟΔΙΑ



Τελάρο 2400
με μηχανισμό
ανύψωσης



Τελάρο 236
με 5 πόδια στήριξης



Τελάρο 235



Τελάρο 236 με
5 πόδια στήριξης

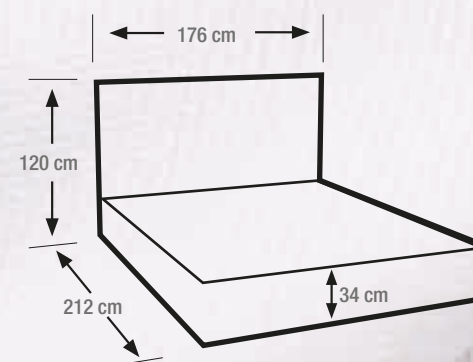

Διαστάσεις για στρώματα 160 X 200

275 ΚΡΕΒΑΤΙ / BED ORIONAS



Χρώματα / Colors

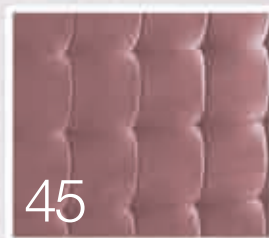

45

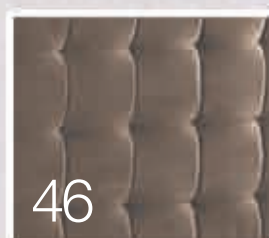

46



39

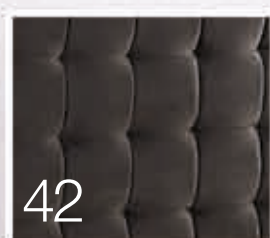

42

Κρεβάτι με διπλό αποθηκευτικό χώρο.
Διατίθεται με 4 μπουκάλες ανύψωσης
και γυαλιστερό εσωτερικό χώρο.
Διαθέσιμο σε διάσταση στρώματος
160X200.

Bed with double storage space.
Available with 4 lifting bottles
and glossy interior. Available in
mattress dimension 160X200.

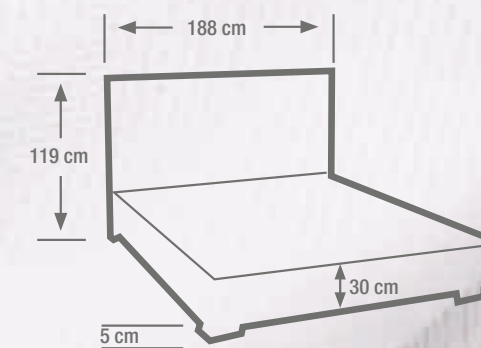

Διαστάσεις για στρώματα 160 X 200



276 ΚΡΕΒΑΤΙ / BED PENELOPE



Χρώματα / Colors

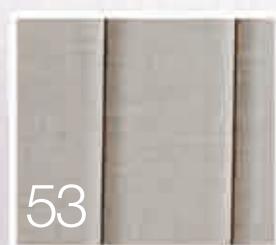
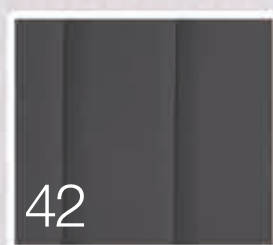

Κρεβάτι με διπλό αποθηκευτικό χώρο.
Διατίθεται με 4 μπουκάλες ανύψωσης
και γυαλιστερό εσωτερικό χώρο.
Διαθέσιμο σε διάσταση στρώματος
160X200.

Bed with double storage space.
Available with 4 lifting bottles
and glossy interior. Available in
mattress dimension 160X200.

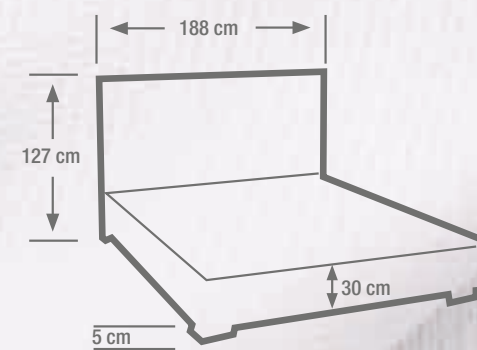

Διαστάσεις για στρώματα 160 X 200

277 ΚΡΕΒΑΤΙ / BED MELODY



Χρώματα / Colors

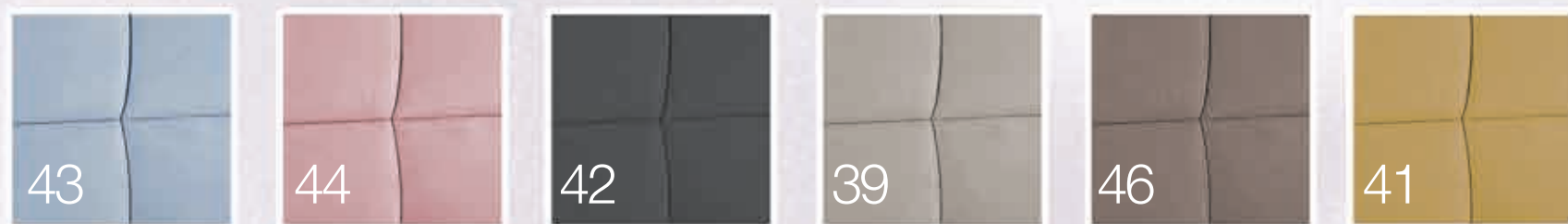

Κρεβάτι με διπλό αποθηκευτικό χώρο.
Διατίθεται με 4 μπουκάλες ανύψωσης
και γυαλιστερό εσωτερικό χώρο.
Διαθέσιμο σε διάσταση στρώματος
160X200.

Bed with double storage space.
Available with 4 lifting bottles
and glossy interior.
Available in mattress dimension
160X200.

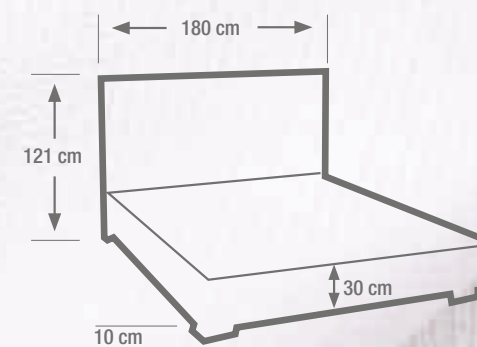

Διαστάσεις για στρώματα 160 X 200



278 ΚΡΕΒΑΤΙ / BED FANTASY



Χρώματα / Colors

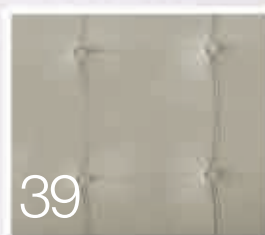

39

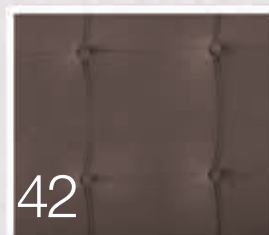

42

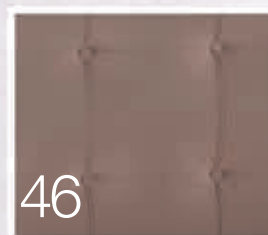

46

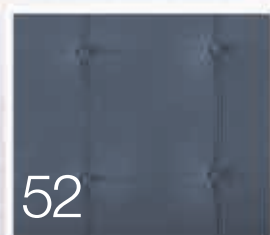

52

Κρεβάτι με διπλό αποθηκευτικό χώρο.
Διατίθεται με 4 μπουκάλες ανύψωσης
και γυαλιστερό εσωτερικό χώρο.
Διαθέσιμο σε διάσταση στρώματος
160X200.

Bed with double storage space.
Available with 4 lifting bottles
and glossy interior.
Available in mattress dimension
160X200.

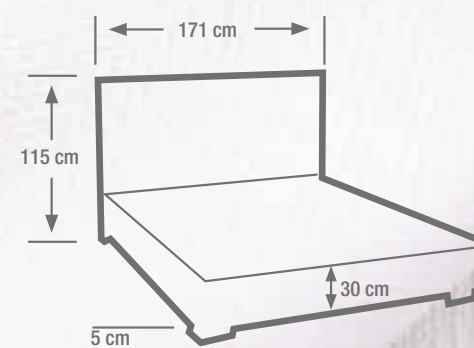

Διαστάσεις για στρώματα 160 X 200



279 ΚΡΕΒΑΤΙ / BED ELPINIKI



Χρώματα / Colors

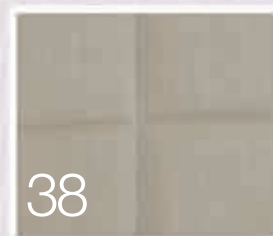
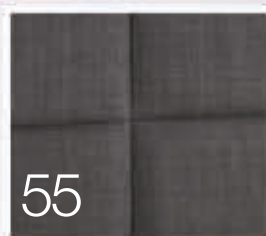

Κρεβάτι με διπλό αποθηκευτικό χώρο.
Διατίθεται με 4 μπουκάλες ανύψωσης
και γυαλιστερό εσωτερικό χώρο.
Διαθέσιμο σε διάσταση στρώματος
160X200.

Bed with double storage space.
Available with 4 lifting bottles
and glossy interior.
Available in mattress dimension
160X200.

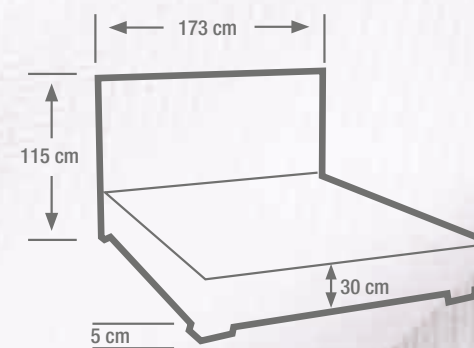

Διαστάσεις για στρώματα 160 X 200



280 ΚΡΕΒΑΤΙ / BED NEFELI



Χρώματα / Colors

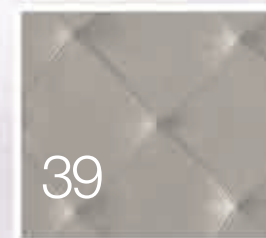
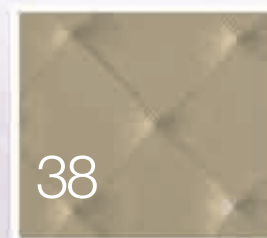
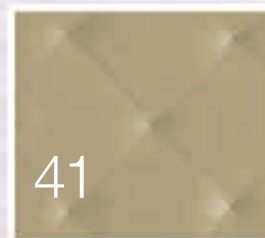
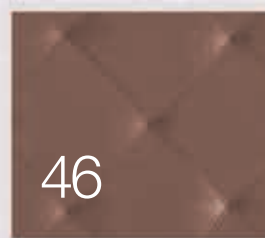
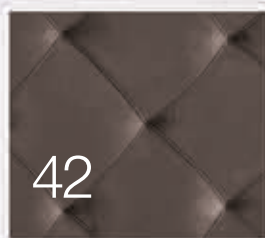

Κρεβάτι με διπλό αποθηκευτικό χώρο.
Διατίθεται με 4 μπουκάλες ανύψωσης
και γυαλιστερό εσωτερικό χώρο.
Διαθέσιμο σε διάσταση στρώματος
160X200.

Bed with double storage space.
Available with 4 lifting bottles
and glossy interior.
Available in mattress dimension
160X200.

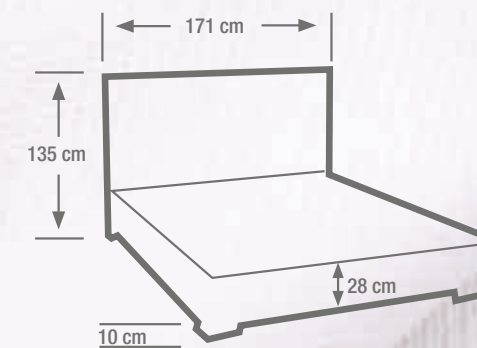

Διαστάσεις για στρώματα 160 X 200



281 ΚΡΕΒΑΤΙ / BED HARMONY



Χρώμα / Color



Κρεβάτι με διπλό αποθηκευτικό χώρο.
Διατίθεται με 4 μπουκάλες ανύψωσης
και γυαλιστερό εσωτερικό χώρο.
Διαθέσιμο σε διάσταση στρώματος
160X200.

Bed with double storage space.
Available with 4 lifting bottles
and glossy interior.
Available in mattress dimension
160X200.

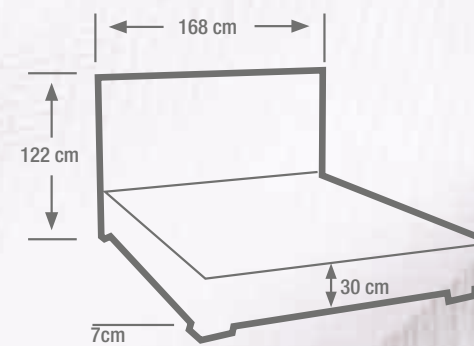

Διαστάσεις για στρώματα 160 X 200



282 ΚΡΕΒΑΤΙ / BED CELINI



Χρώμα / Color

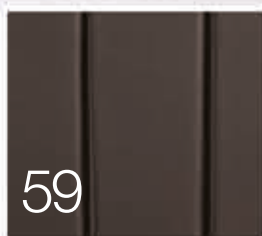

Κρεβάτι με διπλό αποθηκευτικό χώρο.
Διατίθεται με 4 μπουκάλες ανύψωσης
και γυαλιστερό εσωτερικό χώρο.
Διαθέσιμο σε διάσταση στρώματος
160X200.

Bed with double storage space.
Available with 4 lifting bottles
and glossy interior.
Available in mattress dimension
160X200.

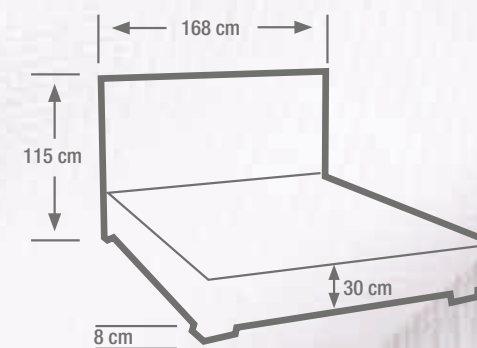
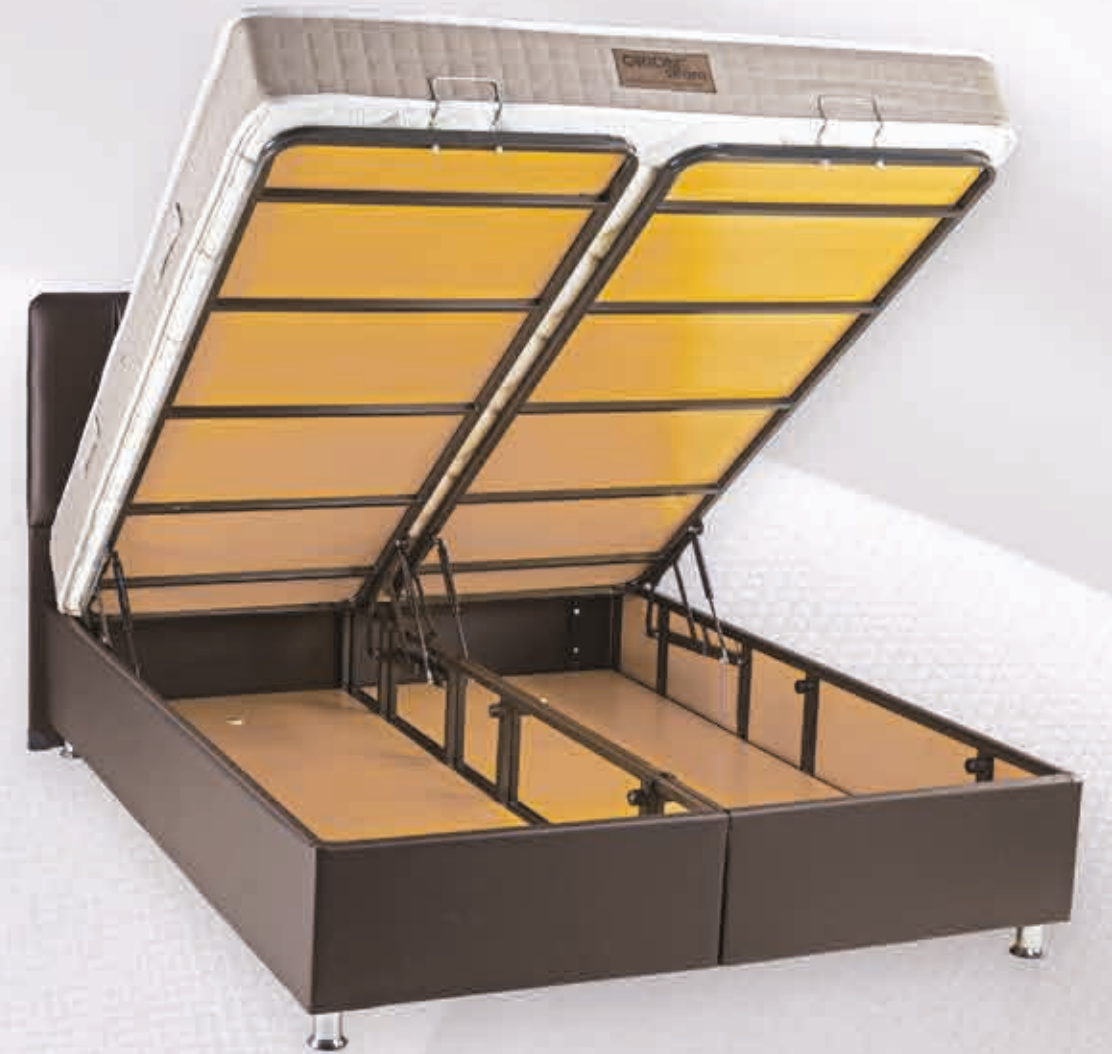

Διαστάσεις για στρώματα 160 X 200



283 ΚΡΕΒΑΤΙ / BED ARKTOS



Χρώμα / Color



Κρεβάτι με διπλό αποθηκευτικό χώρο.
Διατίθεται με 4 μπουκάλες ανύψωσης
και γυαλιστερό εσωτερικό χώρο.
Διαθέσιμο σε διάσταση στρώματος
160X200.

Bed with double storage space.
Available with 4 lifting bottles
and glossy interior.
Available in mattress dimension
160X200.

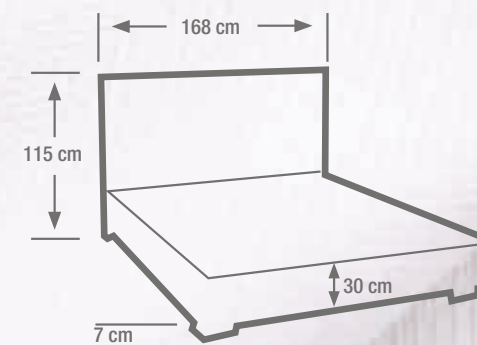
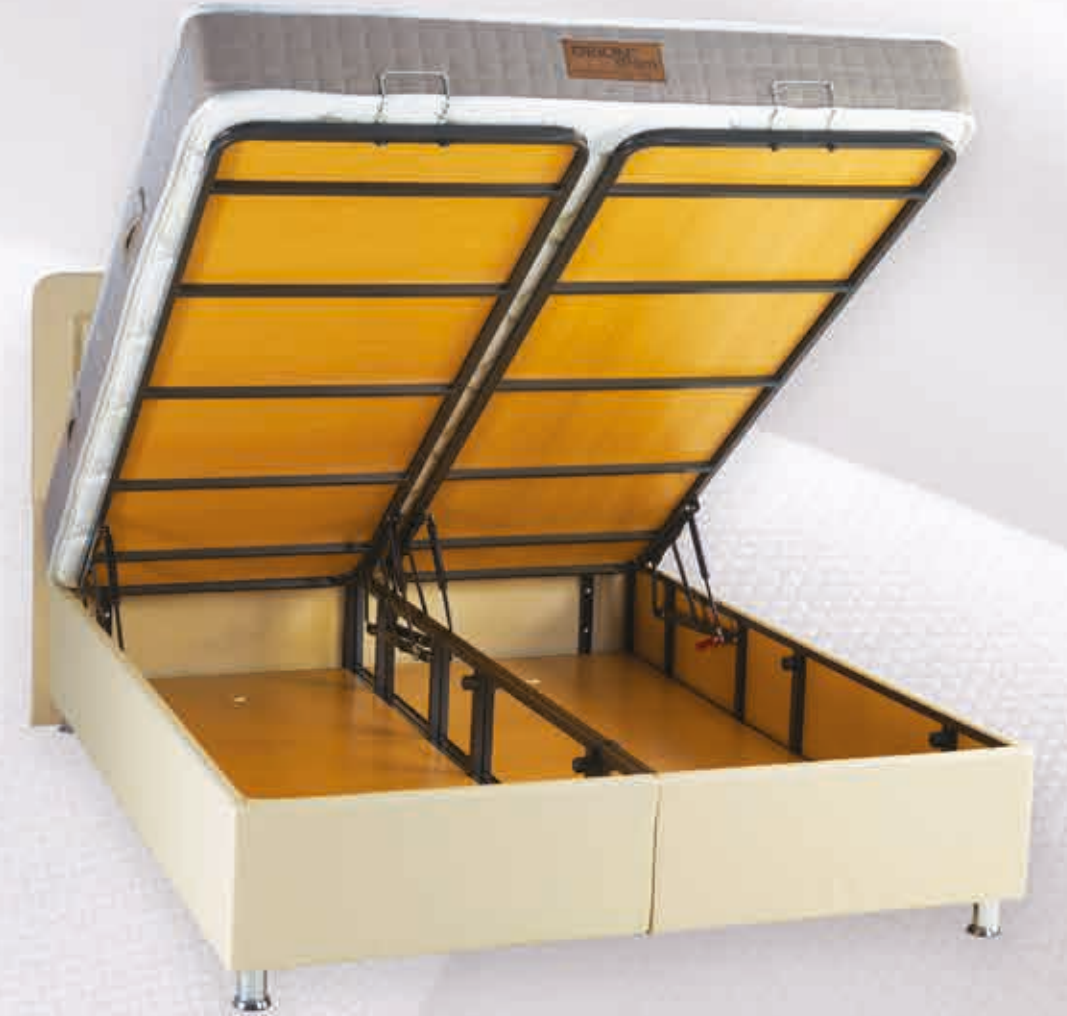

Διαστάσεις για στρώματα 160 X 200

284 ΚΡΕΒΑΤΙ / BED SINFONIA



Χρώματα / Colors

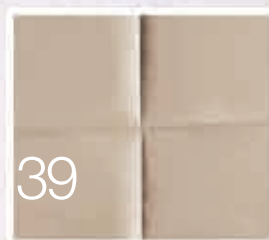

39



37

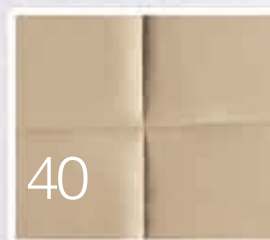

40

Κρεβάτι με διπλό αποθηκευτικό χώρο. Διατίθεται με 4 μπουκάλες ανύψωσης και γυαλιστερό εσωτερικό χώρο.
Διαθέσιμο σε διάσταση στρώματος 160X200.

Bed with double storage space. Available with 4 lifting bottles and glossy interior. Available in mattress dimension 160X200.

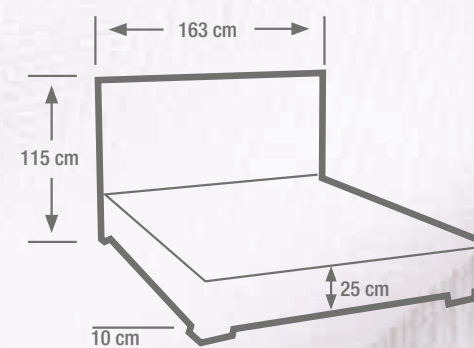
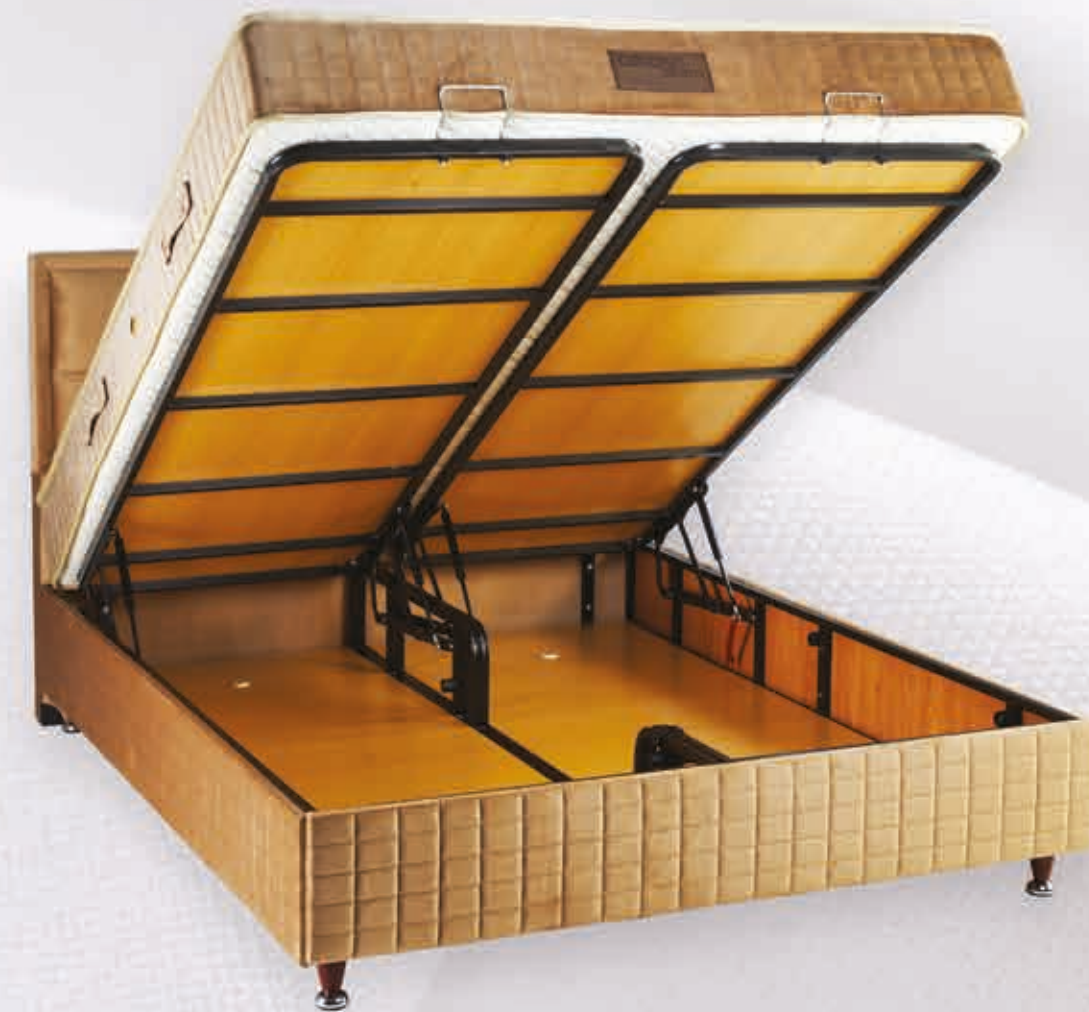

Διαστάσεις για στρώματα 160 X 200



285 ΚΡΕΒΑΤΙ / BED COSMOS ΜΕ ΜΗΧΑΝΙΣΜΟ



Χρώματα / Colors

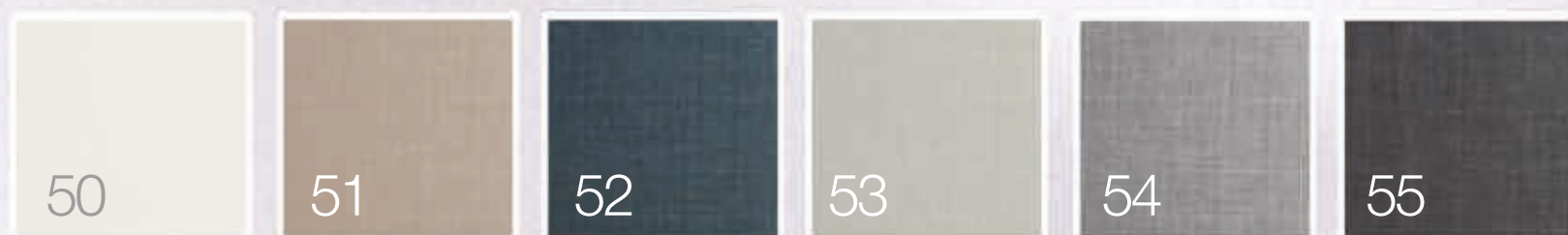

Κρεβάτι με διπλό αποθηκευτικό χώρο.
Διατίθεται με 4 μπουκάλες ανύψωσης
και γυαλιστερό εσωτερικό χώρο.
Διαθέσιμο σε διάσταση στρώματος
90X200, 100X200, 160X200.

Bed with double storage space.
Available with 4 lifting bottles and
glossy interior.
Available in mattress dimension
90X200, 100X200, 160X200.

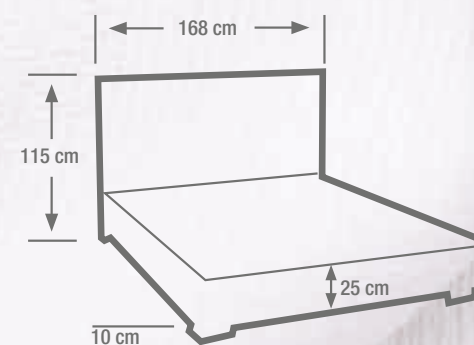

Διαστάσεις για στρώματα 90 X 200 / 160 X 200 / 100 X 200

285 ΚΡΕΒΑΤΙ / BED
COSMOS ΧΩΡΙΣ ΜΗΧΑΝΙΣΜΟ



Κρεβάτι με διπλή βάση.
Διαθέσιμο σε διαστάσεις στρώματος
90X200, 160X200.

Double bed.
Available in mattress dimensions
90X200, 160X200.



Χρώματα / Colors

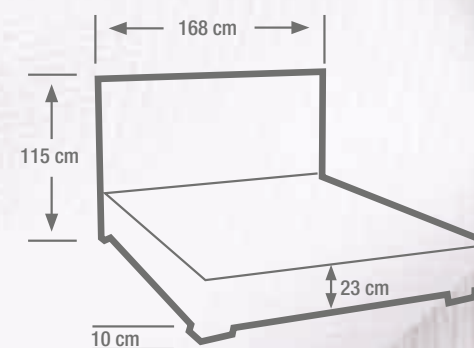
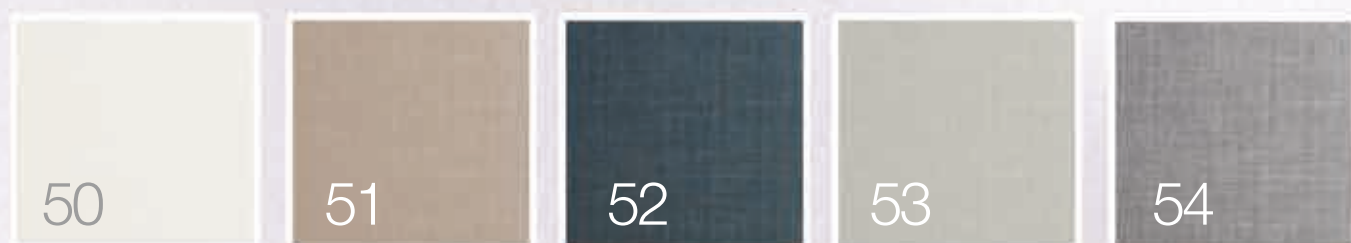

Διαστάσεις για στρώματα 90 X 200 / 160 X 200

286 ΚΡΕΒΑΤΙ / BED RELAX



Κρεβάτι με διπλή βάση.
Διαθέσιμο σε διαστάσεις στρώματος
90X200, 160X200.

Double bed.
Available in mattress dimensions
90X200, 160X200.



Χρώματα / Colors

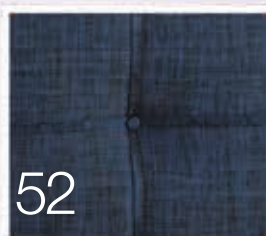

52

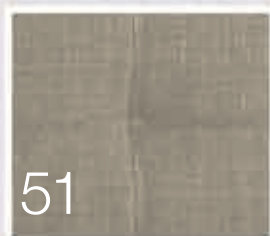

51

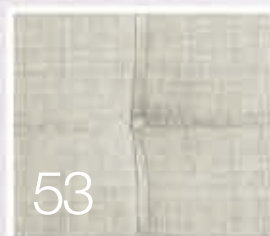

53

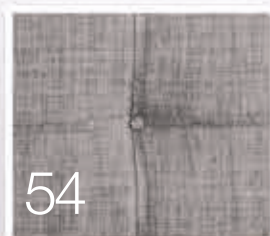

54



50

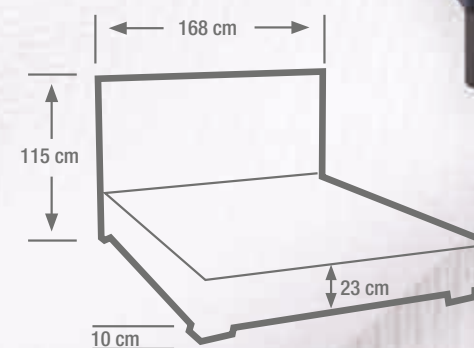

Διαστάσεις για στρώματα 90 X 200 / 160 X 200

287 ΚΡΕΒΑΤΙ / BED ANDROMEDA



Κρεβάτι με διπλή βάση.
Διαθέσιμο σε διαστάσεις στρώματος
90X200, 160X200.

Double bed.
Available in mattress dimensions
90X200, 160X200.



Χρώματα / Colors

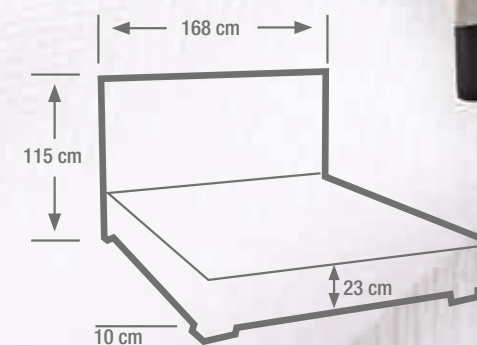
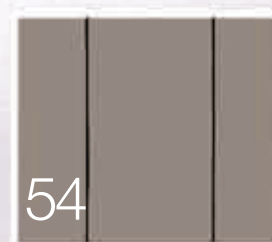
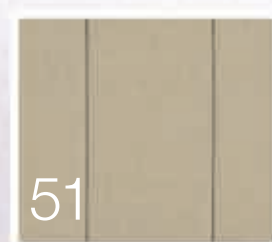
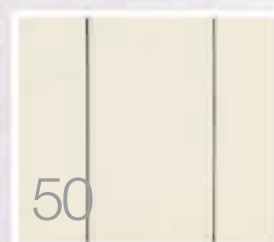
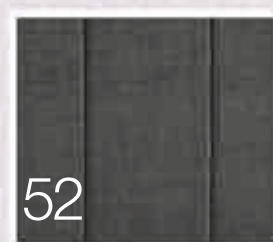

Διαστάσεις για στρώματα 90 X 200 / 160 X 200

288 ΚΡΕΒΑΤΙ / BED ATLAS



Κρεβάτι με διπλή βάση.
Διαθέσιμο σε διαστάσεις στρώματος
90X200, 160X200.

Double bed.
Available in mattress dimensions
90X200, 160X200.



Χρώματα / Colors



53



50

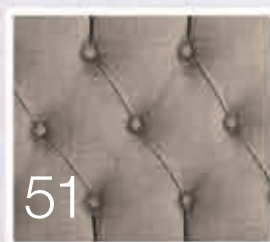

51

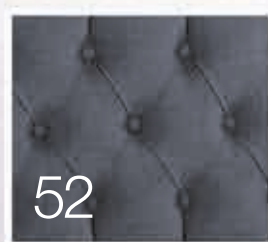

52

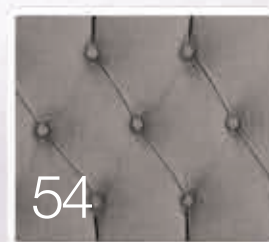

54

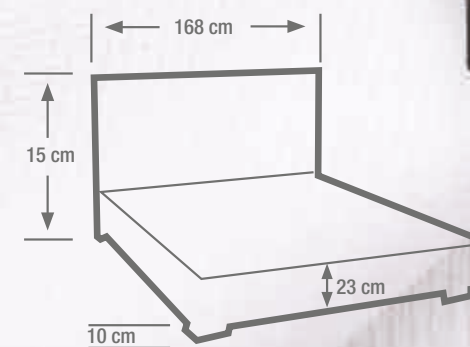

Διαστάσεις για στρώματα 90 X 200 / 160 X 200

231 ΚΡΕΒΑΤΙ / BED

LUSO

Καπιτονέ



Σχέδια επιλογής / Designs



227 BEST



228 STAR



229 SQUARE



230 HOTEL

ΕΠΙΛΟΓΗ ΥΦΑΣΜΑΤΩΝ ΚΑΙ ΔΕΡΜΑΤΙΝΩΝ ΑΠΟ ΤΟΥΣ ΚΑΤΑΛΟΓΟΥΣ ΩΡΙΩΝΑΣ ΑΕΒΕ



Α' ΕΠΙΛΟΓΗ:
Το στρώμα να μπαίνει μέσα.
Για στρώματα 160 X 200

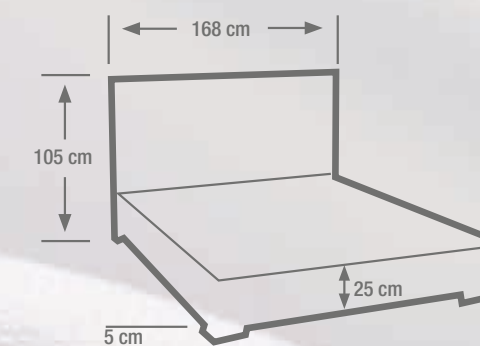

Β' ΕΠΙΛΟΓΗ:
Το στρώμα να μπαίνει επάνω.
Για στρώματα 160 X 200

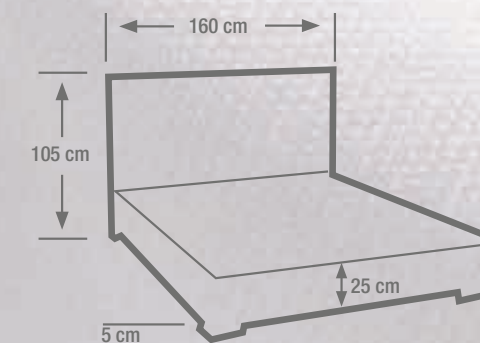

Τρόποι διάθεσης των κρεβατιών:

1. ΚΡΕΒΑΤΙ
2. ΚΡΕΒΑΤΙ-ΣΟΥΜΙΕ-ΑΜΟΡΤΙΣΕΡ
3. ΚΡΕΒΑΤΙ-ΞΥΛΑ ΑΠΛΑ
4. ΚΡΕΒΑΤΙ-ΣΟΥΜΙΕ
5. ΚΡΕΒΑΤΙ-ΣΟΥΜΙΕ ΜΕ ΠΟΔΙΑ



ΓΙΑ ΚΡΕΒΑΤΙ ΧΩΡΙΣ ΑΠΟΘΗΚΕΥΤΙΚΟ ΧΩΡΟ



ΓΙΑ ΚΡΕΒΑΤΙ ΜΕ ΑΠΟΘΗΚΕΥΤΙΚΟ ΧΩΡΟ



ΥΠΟΣΤΡΩΜΑΤΑ

225 Υπόστρωμα ORION

με 20 cm μπάζα

Mattress base ORION
20 cm

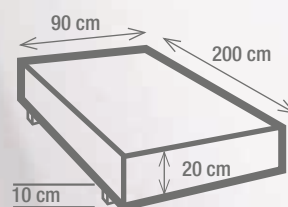

Διαστάσεις για στρώματα 90 X 200



226 Υπόστρωμα ORION

με 30 cm μπάζα

Mattress base ORION
30 cm

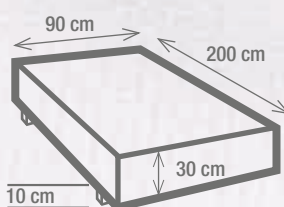

Διαστάσεις για στρώματα 90 X 200



2250 Ροδάκια
υποστρώματος,

βαρέως τύπου με φρένο
(2 τεμ ανά υπόστρωμα)



2251 Σύνδεσμος
ένωσης
υποστρωμάτων

(1 σέτ ανά υπόστρωμα)

289 ΚΡΕΒΑΤΙ / BED ANESIS

Ο αναδιπλούμενος μηχανισμός με στρώμα αποτελεί μια λύση έκτακτης ανάγκης και καταλαμβάνει ελάχιστο χώρο ώστε να είναι εύκολη η αποθήκευσή του.

The folding mechanism with mattress is an emergency solution and takes up minimal space so that it is easy to store.



299 ΚΡΕΒΑΤΙ / BED PANTZO

με ξύλινες τάβλες

299 A ΣΤΡΩΜΑΤΑΚΙ

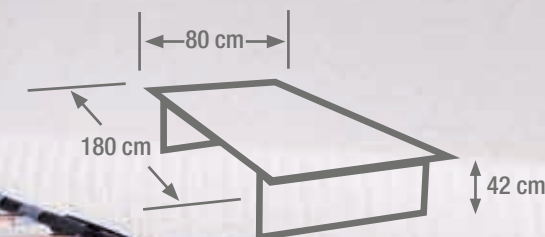

ΠΡΟΩΘΗΤΙΚΟ ΥΛΙΚΟ / PROMOTIONAL



ΜΕΤΑΛΛΙΚΑ ΚΡΕΒΑΤΙΑ ΚΑΙ ΚΟΜΟΔΙΝΑ METAL BEDS AND BEDSIDE TABLES

ΤΑ ΜΕΤΑΛΛΙΚΑ ΚΡΕΒΑΤΙΑ ΧΑΡΑΚΤΗΡΙΖΟΝΤΑΙ ΕΩΣ ΜΙΑ ΟΙΚΟΝΟΜΙΚΗ, ΣΥΓΧΡΟΝΗ ΚΑΙ ΑΠΛΗ ΛΥΣΗ.

METAL BEDS ARE CHARACTERIZED AS AN ECONOMIC, MODERN AND SIMPLE SOLUTION.



290 ΚΡΕΒΑΤΙ ΜΕΤΑΛΛΙΚΟ
ΑΠΛΟ ΙΣΙΟ



291 ΚΡΕΒΑΤΙ ΜΕΤΑΛΛΙΚΟ
SMILE



292 ΚΡΕΒΑΤΙ ΜΕΤΑΛΛΙΚΟ
ΙΣΙΟ



293Α ΚΡΕΒΑΤΙ ΜΕΤΑΛΛΙΚΟ
ΚΥΚΛΟΣ ΜΟΝΟΣ



293 ΚΡΕΒΑΤΙ ΜΕΤΑΛΛΙΚΟ
ΚΥΚΛΟΣ ΔΙΠΛΟΣ



294 Κουκέτα Μεταλλική
Smile
295 Κουκέτα
Μεταλλική
Κύκλος
Ισιο



296 Καναπές Μεταλλικός



- Χρώματα / Colors
- ΛΕΥΚΟ
 - ΓΚΡΙ
 - ΕΚΡΟΥ
 - ΚΑΦΕ
 - ΜΑΥΡΟ

ΚΟΜΟΔΙΝΑ / BEDSIDE TABLES

297 Κομοδίνο ένα συρτάρι



- Χρώμα μελαμίνης
- Βέγγε
 - Γκρι
 - Καφέ
 - Δρύς

- Χρώμα σκελετού
- Λευκό
 - Γκρι
 - Εκρού
 - Καφέ
 - Μαύρο

2960 Καναπές Μεταλλικός με συρόμενο μηχανισμό



- Χρώματα / Colors
- ΛΕΥΚΟ
 - ΓΚΡΙ
 - ΕΚΡΟΥ
 - ΚΑΦΕ
 - ΜΑΥΡΟ

298 Κομοδίνο δύο συρτάρια



- Χρώμα μελαμίνης
- Βέγγε
 - Γκρι
 - Καφέ
 - Δρύς

- Χρώμα σκελετού
- Λευκό
 - Γκρι
 - Εκρού
 - Καφέ
 - Μαύρο

ΣΟΜΙΕΔΕΣ / MATTRESS SUPPORT

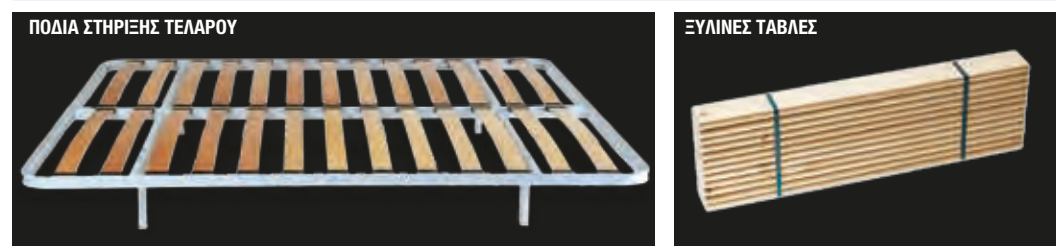
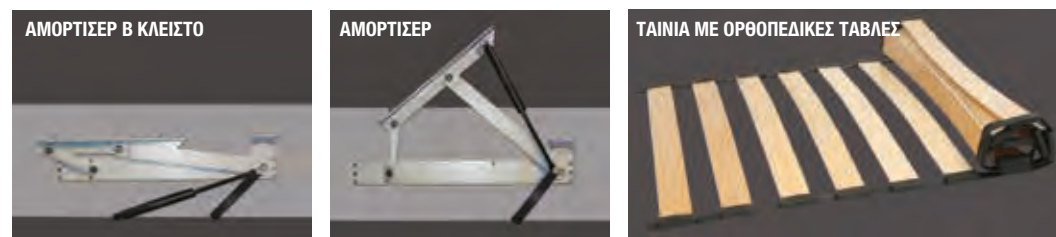

235 Ορθοπεδικό τελάρο για bonnell στρώματα.

Το ορθοπεδικό τελάρο είναι κατάλληλο για στρώματα με ελατήρια bonnell. Τα εύκαμπτα τοξοειδή σανίδια είναι από ξύλο οξιάς και τα πλαστικά σημεία από πολυαμίδιο.
Φάρδος σανιδιών 68mm
Απόσταση σανιδιών 68mm

236 Ορθοπεδικό τελάρο με πυκνές λάτες, για rocket στρώματα με ανεξάρτητα Ελατήρια.

Το ορθοπεδικό τελάρο είναι κατάλληλο για όλους τους τύπους στρωμάτων. Τα εύκαμπτα τοξοειδή σανίδια είναι από ξύλο οξιάς και τα πλαστικά σημεία από πολυαμίδιο.
Φάρδος σανιδιών 68mm
Απόσταση σανιδιών 27mm

237 Μηχανισμός ανύψωσης τελάρου

239 Ταινία με ορθοπεδικές τάβλες
Τα εύκαμπτα τοξοειδή σανίδια είναι από ξύλο οξιάς και τα πλαστικά σημεία από πολυαμίδιο.
Απόσταση σανιδιών 60mm

238 Πόδια στήριξης ΜΟΝΟΥ τελάρου

Μέχρι 120cm πλάτος
238 Πόδια στήριξης ΔΙΠΛΟΥ τελάρου
Από 120cm πλάτος και επάνω
240 Ξύλινες τάβλες

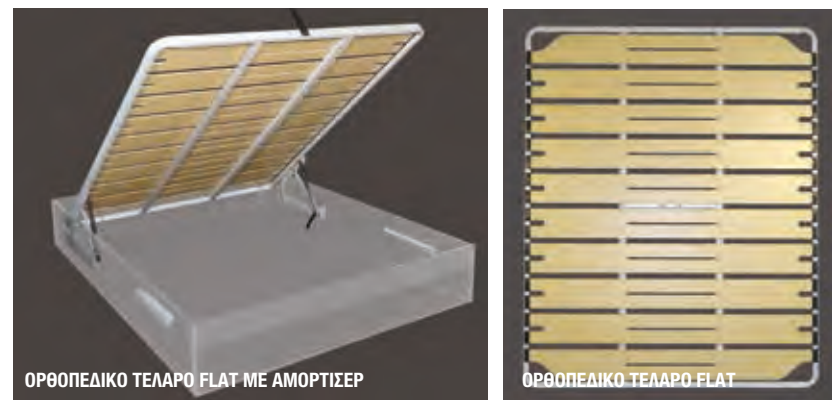

2400 Ορθοπεδικό Τελάρο Flat

Το ορθοπεδικό τελάρο FLAT είναι κατάλληλο για όλους τους τύπους στρωμάτων και ειδικότερα για καλύτερη χρήση όταν έχουμε πολύ βάρος. Τα σανίδια είναι από άκαμπο φύλλο MDF επενδεδυμένο με ειδικό φιλμ και τα πλαστικά σημεία από πολυαμίδιο.
Φάρδος σανιδιών 162mm
Απόσταση σανιδιών 27mm

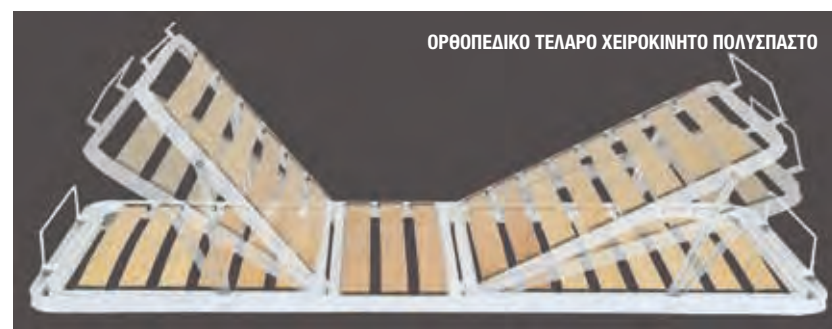

2401 Ορθοπεδικό Τελάρο Χειροκίνητο Πολύσπαστο Ανάκλιση Κεφάλι

Είναι κατάλληλο μόνο για στρώματα χωρίς ελατήρια Πολύσπαστο χειροκίνητο ορθοπεδικό με μονή ανάκλιση

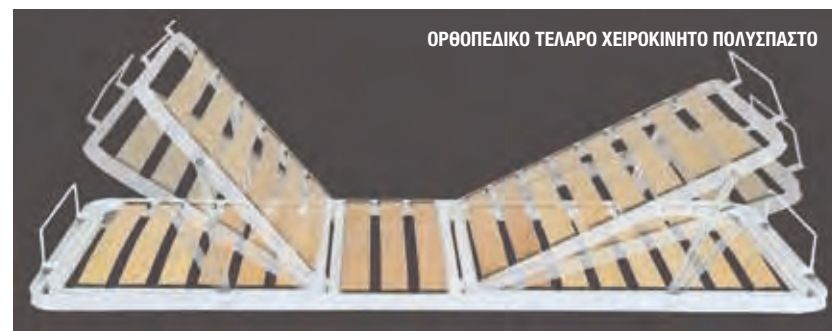

2402 Ορθοπεδικό Τελάρο Χειροκίνητο Πολύσπαστο Ανάκλιση Κεφάλι - Πόδια

Είναι κατάλληλο μόνο για στρώματα χωρίς ελατήρια Πολύσπαστο χειροκίνητο ορθοπεδικό με διπλή ανάκλιση



2403 Ορθοπεδικό Τελάρο Ηλεκτροκίνητο Πολύσπαστο

Είναι κατάλληλο μόνο για στρώματα χωρίς ελατήρια Πολύσπαστο ηλεκτροκίνητο ορθοπεδικό τελάρο 4 ή 5 ζωνών με μοτέρ ισχύος 4500N και μπαταρία ασφαλείας για την επαναφορά σε οριζόντια θέση σε περίπτωση διακοπής ρεύματος.



2281 Γωνία (διαγώνια) δεσίματος κρεβατιού και στήριξης Τελάρου γαλβανιζέ



2282 Γωνία στήριξης Τελάρου 50cm (για αμορτισέρ)



TIPS

RION

STROMM

FEEL THE GOOD SENSE

ΓΙΑ ΤΗΝ ΣΩΣΤΗ ΧΡΗΣΗ ΤΟΥ ΣΤΡΩΜΑΤΟΣ

Μια φορά το τρίμηνο να βγάξετε το στρώμα σας στον ήλιο για να αεριστεί καλά. Αν δεν μπορείτε να το βγάλετε έξω, μπορείτε να το αερίζετε καθημερινά για 30 λεπτά με ανοικτά παράθυρα. Αυτό βοηθάει να απομακρυνθεί η υγρασία, κυρίως κατά τη διάρκεια του χειμώνα που είναι και η βασική αιτία κακοσμίας του στρώματος.

Να το γυρίζετε κάθε τρίμηνο πάνω κάτω και εμπρός πίσω, Τα στρώματα με pillow top μόνο εμπρός και πίσω.

Να μη λυγίζετε το στρώμα γιατί υπάρχει κίνδυνος παραμόρφωσης και καταστροφής.

Να μην χρησιμοποιείται ως “τραμπολίνο” από τα παιδιά.

Να το διατηρείτε στεγνό. Να πλένετε τα σεντόνια σε υψηλές θερμοκρασίες και να τα σιδερώνετε καλά, ώστε να εξοντώνονται οι διάφοροι μικροοργανισμοί και να τα τοποθετείτε στεγνά πάνω από το στρώμα.

Για τη σωστή στήριξη του στρώματος θα πρέπει να χρησιμοποιούνται ορθοπεδικές βάσεις με λάτες πυκνές, ελατήρια 4 cm, για να στηρίζεται το στρώμα ομοιόμορφα και με ασφάλεια. Το κενό μεταξύ τους να μην είναι πάνω από 4cm

Σε ενιαίες επιφάνειες π.χ. νοβοπάν, υπάρχει κίνδυνος να αλλοιωθούν τα υλικά, λόγω μη καλού αερισμού των υλικών.

Να μη σιδερώνετε πάνω στο στρώμα.

Να το προστατεύετε από υγρά και να το καθαρίζετε τοπικά μόνο με ειδικά καθαριστικά.

Για υπερβαρους ζητήστε ειδική κατασκευή με πολλά στενά πυκνά ελατήρια.

Να χρησιμοποιείται πάντα κάλυμμα για προστασία και μεγάλη διάρκεια ζωής του στρώματος.

Το στρώμα όταν τοποθετηθεί να έχει κενό 1-2 cm πλευρικά και κατά μήκος. Είναι ο μόνος τρόπος εκτόνωσης, χωρίς να παραμορφώνεται από πλαινές επιφάνειες. Ο σομιές της βάσης του στρώματος πρέπει να είναι χωρίς προεξοχές, καμπυλώσεις και εξογκώματα. Θα πρέπει να είναι σε μια ευθεία επιφάνεια.

Λόγω της φύσης των υλικών (βάτες, αφρώδη υλικά, λάτεξ κ.α.) το στρώμα υπάρχει περίπτωση να έχει απόκλιση στο πάχος μέχρι και 10%, από την πρώτη χρήση.

FOR THE CORRECT USE OF THE MATTRESS

Pull your mattress once in three months out into the sun to air it well. If you cannot do that, you can air it daily for 30 minutes with open windows. This helps to remove moisture, especially during the winter, which is the main cause of odor of the mattress.

Once in three months turn the mattress upside down as well as back and forth. Mattresses with pillow top only back and forth.

Do not bend the mattress because there is risk of deformation and destruction.

It should not be used by children as a “trampoline”.

Keep it dry. Wash sheets at high temperatures and iron them well so that different microorganisms are killed and place them only dry on the mattress.

For the proper support of the mattress orthopedic bases should be used with dense slats and springs of 4cm, for supporting the mattress evenly and safely.

On even surfaces, e.g. chipboard, there is the risk of deterioration of the materials because of their improper ventilation. Do not iron on top of the mattress.

Protect the mattress from liquids and clean it locally only by using special cleaners.

For overweight people request a special construction with many narrow dense springs.

For protection and long life of the mattress always use covers.

The mattress when placed should have a 1-2 cm gap in width and length. It is the only way of relief without it getting deformed by side surfaces. The bedsteads of the base layer should be no protrusions, curves and bumps. It should be a flat surface.

Due to the nature of the materials (padding, foam, Latex, etc.) there is a possibility that the mattress may vary in thickness up to 10% from the first use.

TIPS

Tips Συντήρησης Στρώματος

Ο Νο1 κίνδυνος για την «υγεία» και την απόδοση του στρώματός σας είναι τα ακάρεα. Αναπτύσσονται σε περιβάλλον υγρασίας 75% και θερμοκρασίας 25-30° C.

Πώς μπορείτε να τα καταπολεμήσετε

• Αντικατάσταση στρώματος κάθε 8 χρόνια

Κάθε στρώμα που εκτίθεται σε καθημερινή χρήση έχει συγκεκριμένη διάρκεια ζωής. Όσο πιο ποιοτικό, τόσο μεγαλύτερο θα είναι το χρονικό διάστημα για το οποίο θα μας εξυπηρετεί. Συνήθως, ένα πολυχρησιμοποιημένο στρώμα πρέπει να αντικατασταθεί σε μία δετία βαριάς χρήσης.

• Συχνός και καλός αερισμός στο στρώμα

Αφήστε κάθε πρωί το παράθυρο ανοικτό στην κρεβατοκάμαρα για μισή ώρα και αέρισε το στρώμα. Το ηλιακό φως και ο φρέσκος αέρας δρουν σαν φυσικά απολυμαντικά. Προσπαθήστε να διατηρήσετε τα κατάλληλα ποσοστά υγρασίας (περίπου στο 50%) στον χώρο. Το κλίμα δεν πρέπει να είναι ούτε πολύ υγρό, αλλά ούτε και πολύ ξηρό.

• Τακτικό πλύσιμο σεντονιών, με καλό στέγνωμα

Χρησιμοποιήστε ένα φυσικό απολυμαντικό για να ψεκάσετε σε πολύ μικρές ποσότητες το στρώμα. Τοποθετούμε μέσα σε ένα μπουκαλάκι μισό φλιτζάνι οινόπνευμα καθαρό, μισό φλιτζάνι αποσταγμένο νερό και 2-3 σταγόνες από αιθέρια έλαια (λεβάντα). Τα ακάρεα αποφεύγουν τα σημεία που υπάρχουν έντονα μυρωδιάς. Επαναλαμβάνουμε τη διαδικασία κάθε 2 μήνες.

• Ποιοτικά αδιάβροχα αφαιρούμενα καλύμματα (τα οποία να πλένουμε συχνά)

Χρησιμοποιήστε ηλεκτρική σκούπα, με την προϋπόθεση να είναι πολύ καθαρή και καλυμμένη σαν φίλτρο με ένα καθαρό πανί.

Επιλογή στρώματος – Σύντομος Οδηγός Αγοράς

Πριν αγοράσετε το καινούριο σας στρώμα καλό θα ήταν να κάνετε κάποιες ερωτήσεις στον εαυτό σας, ώστε να οδηγηθείτε στην ιδανική επιλογή για εσάς:

- Πόσο χρονών είναι το στρώμα που ήδη έχω;

- Σε ποια θέση κοιμάσαι;
- Τι σταθερότητα χρειάζεστε;
- Πόσο ζυγίζετε;
- Πόσο χώρο καταλαμβάνετε στο κρεβάτι;
- Τι διαστάσεις στρώματος επιθυμείτε;
- Τι τύπο στρώματος χρειάζεστε;
- Ποιος είναι ο προϋπολογισμός σας;

Αγορά στρώματος:

Ορολογία & βασικό λεξιλόγιο για τα χαρακτηριστικά του

Βάση: Το παχύ κάτω στρώμα ενός στρώματος. Γνωστό και ως «πυρήνας στήριξης», το βασικό στρώμα είναι συνήθως κατασκευασμένο από μεταλλικά ελατήρια, πυκνό πολυαφρό, λατέξ ή ρυθμιζόμενους θαλάμους αέρα. Αυτό το συστατικό στρώματος παρέχει υποστήριξη και ανθεκτικότητα ενώ αποτρέπει την υπερβολική βύθιση.

Comfort Layer: Το ανώτερο στρώμα του στρώματος. Η σύνθεση του στρώματος άνεσης έχει το μεγαλύτερο αντίκτυπο στη συνολική αίσθηση αφού κοιμάστε πάνω του απευθείας. Τα περισσότερα μοντέλα χρησιμοποιούν μαλακότερα υλικά για αντικραδαμική προστασία και περιγράμματα. Εάν ένα στρώμα έχει περισσότερα από ένα επίπεδα άνεσης, οι κατασκευαστές μπορούν να αναφέρουν τα στρώματα ως σύστημα άνεσης. Τα συνήθη υλικά περιλαμβάνουν αφρό μνήμης, πολυαφρό, λάτεξ, μαλλί και ίνες.

Κάλυμμα: Το εξωτερικό στρώμα υφάσματος ενός στρώματος. Τα περισσότερα καλύμματα είναι ενσωματωμένα και δεν αφαιρούνται. Σε πολλές περιπτώσεις, η πρόσθετη επένδυση ραμμένη προσθέτει απορρόφηση κραδασμών. Πυκνότητα: Ένα μέτρο μάζας ανά όγκο. Για τα στρώματα τα πυκνότερα υλικά είναι συνήθως πιο στιβαρά και πιο ανθεκτικά.

Ανθεκτικότητα: Πόσο καλά αντέχει ένα στρώμα στη φθορά. Τα περισσότερα στρώματα έχουν μέση διάρκεια ζωής μεταξύ 7 και 10 ετών. Οι παράγοντες που επηρεάζουν την ανθεκτικότητα περιλαμβάνουν τον τύπο του στρώματος, την ποιότητα του υλικού, την ποιότητα κατασκευής, το βάρος του σώματος και τη φροντίδα του στρώματος.

Cleaning Tips

The #1 risk to the health and performance of your mattress is dust mites. They grow in a humidity environment of 75% and a temperature of 25-30 ° C.

How to take care of your mattress

• Mattress replacement every 8 years

Every mattress exposed to daily use has a specific lifespan. The higher the quality, the longer the period for which it will serve us. Typically, a multi-use mattress should withstand 8 years of heavy use.

• Frequent and good ventilation in the mattress

Leave the bedroom window open every morning for half an hour and air the mattress. Sunlight and fresh air act as natural disinfectants. Try to stay at suitable humidity levels (around 50%) in the room. The climate should be neither too wet, nor too dry.

• Regular washing of sheets, with good drying

Use a natural disinfectant to spray very small amounts on the mattress. Place half a cup of pure alcohol, half a cup of distilled water, and 2-3 drops of essential oils (lavender) in a bottle. Mites avoid places with strong odors. Repeat the process every 2 months.

• Quality waterproof removable covers (to be washed often)

Use a very clean vacuum cleaner and cover it like a filter with a clean cloth.

Choosing a Mattress – Quick Buying Guide

Before buying your new mattress, it would be good to ask yourself some questions, so that you can be guided to the ideal choice for you:

- How old is the mattress I already have?
- What position do you sleep in?
- What stability do you need?
- How much do you weigh;
- How much space do you take up in bed?
- What mattress dimensions do you want?

FEEL
THE
GOOD
SENSE

- What type of mattress do you need?
- What is your budget?

Buying a mattress: Basic terminology

Base: The thick bottom layer of a mattress. Also known as a “support core,” the base layer is usually made of metal springs, dense polyfoam, latex, or adjustable air chambers. This mattress component provides support and durability while preventing excessive sinking.

Comfort Layer: The top layer of the mattress. The composition of the comfort layer has the biggest impact on the overall feeling after sleeping directly on it. Most mattresses use softer materials for cushioning and contouring. If a mattress has more than one comfort level, manufacturers may refer to the mattress as a comfort system. Common materials include memory foam, polyfoam, latex, wool, and fibers.

Cover: The outer fabric layer of a mattress. Most covers are integrated and not removable. In many cases, additional padding sewn in adds shock absorption.

Density: A measure of mass per volume. For mattresses, thicker materials are usually sturdier and more durable.

Durability: How well a mattress holds up to wear and tear. Most mattresses have an average lifespan of between 7 and 10 years. Factors that affect durability include mattress type, material quality, construction quality, body weight, and mattress care.

Insulation layer: A layer in inner lining layers that acts as a barrier between the comfort system and the support core. The insulating layer prevents the sleeping surface from sinking into the spring system and can also modify the feel.

Core Mattress: Another term used to describe the base or support layer of a mattress. The mattress core creates a strong, durable base and provides support for the comfort layers. May contain springs, polyfoam, latex, or air

TIPS

Στρώμα μόνωσης: Ένα στρώμα σε επίπεδα εσωτερικής επένδυσης που λειτουργεί ως φράγμα μεταξύ του συστήματος άνεσης και του πυρήνα στήριξης. Το μονωτικό στρώμα εμποδίζει την επιφάνεια του ύπνου να βυθιστεί στο σύστημα ελατπίου και μπορεί επίσης να τροποποιήσει την αίσθηση.

Πυρήνας στρώματος:Ένας άλλος όρος που χρησιμοποιείται για να περιγράψει τη βάση ή το στρώμα στήριξης ενός στρώματος. Ο πυρήνας του στρώματος δημιουργεί μια στιβαρή, ανθεκτική βάση και παρέχει υποστήριξη στα στρώματα άνεσης. Μπορεί να περιέχει ελατήρια, πολυαφρό, λάτεξ ή θαλάμους αέρα.

Φυσικές ίνες: Φυσικές ίνες μπορούν να χρησιμοποιηθούν στο κάλυμμα του στρώματος ή ως μέρος ενός στρώματος. Το βαμβάκι και το μαλλί είναι από τις πιο κοινές φυσικές ίνες που χρησιμοποιούνται σε στρώματα.

Pillowtop:Ένα στρώμα κορυφαίας άνεσης που προσθέτει επιπλέον βελούδινη επιφάνεια στον ύπνο σας. Συνήθως είναι κατασκευασμένο από ίνες ή αφρό, είναι ραμμένο στην κορυφή του στρώματος και κάθετα πάνω από το υπόλοιπο σύστημα άνεσης.

Ζώνη υποστήριξης: Ένα χαρακτηριστικό σχεδιασμού στο οποίο η σταθερότητα της επιφάνειας ύπνου ποικίλλει για να παρέχει στοχευμένη υποστήριξη και απορρόφηση κραδασμών. Αυτό συνήθως προάγει την καλή στάση του σώματος και ανακουφίζει τα σημεία πίεσης.

Αναπνοή: Πόσο καλά ρέει ο αέρας μέσα από ένα υλικό. Τα αναπνεύσιμα εξαρτήματα του στρώματος διατηρούν γενικά την επιφάνεια του ύπνου πιο δροσερή.

Συμμόρφωση: Κατά πόσο ένα στρώμα διαμορφώνεται στο σχήμα του σώματός σας. Η διαμόρφωση επηρεάζει την ανακούφιση από την πίεση και την άνεση. Υποστήριξη Βαθιάς Συμπίεσης: Η ικανότητα στήριξης τμημάτων του σώματος που τείνουν να βυθίζονται πιο βαθιά στην επιφάνεια του ύπνου, όπως τα ισχία. Η υποστήριξη βαθιάς συμπίεσης είναι σημαντική για την προώθηση της σωστής ευθυγράμμισης της σπονδυλικής στήλης.

Σφριγηλότητα: Πόσο σκληρό ή μαλακό είναι ένα στρώμα. Η σταθερότητα του στρώματος σχετίζεται στενά με την άνεση. Οι μαρκες στρώματος ενδέχεται να χρησιμοποιούν διαφορετικούς όρους για να περιγράψουν τη στιβαρότητα των στρωμάτων τους. Χρησιμοποιούμε κλίμακα 1 έως 10 για να σας βοηθήσουμε να κάνετε άμεσες συγκρίσεις μεταξύ μοντέλων και κατασκευαστών.

Ελαστικότητα σημείου: Ο βαθμός στον οποίο ένα υλικό συμπιέζεται σε μια θέση χωρίς να επηρεάζει άλλες περιοχές. Ένα υλικό με υψηλή ελαστικότητα σε σημείο, όπως ο αφρός μνήμης, επιτρέπει μεγαλύτερο περίγραμμα με συμπίεση απευθείας υπό πίεση. Υλικά με ελαστικότητα χαμηλού σημείου, όπως το λατέξ, απλώνουν τη δύναμη σε μια ευρύτερη περιοχή για περισσότερη πλωτή αίσθηση.

Αποκριτικότητα: Υλικά υψηλής απόκρισης, όπως τα ελατήρια, επιστρέφουν στο

αρχικό τους σχήμα γρήγορα όταν αφαιρείται το βάρος, καθιστώντας τα πιο έντονα και πιο εύκολα να προχωρήσουν.

Ελατήρια Bonnell: Ελατήρια σε σχήμα κλεψύδρας που συνδέονται μεταξύ τους με ελικοειδή σύρματα. Τα πννία Bonnel είναι φθηνά και λιγότερο αποκρισίμα.

Pocket ή Ανεξάρτητα Ελατήρια: Ελατήρια που τυλίγονται ξεχωριστά σε υφασμάτινες θήκες και μπορούν να κινούνται ανεξάρτητα, επιτρέποντας καλύτερο περίγραμμα και ελάχιστη μεταφορά κίνησης. Αυτά τα ελατήρια είναι κοινά σε υβριδικά στρώματα.

Υβριδικό στρώμα: Ένα στρώμα κατασκευασμένο με πυρήνα στήριξης από ελατήρια και σημαντικό σύστημα άνεσης από αφρό ή λάτεξ. Ένα υβριδικό στρώμα στοχεύει να συνδυάσει τις καλύτερες ιδιότητες των στρώσεων innerspring και all-foam, ενώ ελαχιστοποιεί τα αρνητικά τους.

Στρώμα Innerspring: Ένα στυλ στρώματος με πυρήνα πννίου, υφασμάτινο κάλυμμα και ελάχιστο έως καθόλου υλικό απορρόφησης.

Tips για ένα φρέσκο & καθαρό μαξιλάρι

Memory Foam: Ένα μαξιλάρι memory foam δεν πρέπει να τοποθετείται σε πλυντήριο ρούχων ή στεγνωτήριο. Αντίθετα, προτιμήστε το στεγνό καθάρισμα με ένα καλά στραγγισμένο πανάκι με νερό κάθε 2 μήνες. Τα μαξιλάρια αφρού μνήμης πρέπει να αντικαθίστανται κάθε 2 έως 3 χρόνια.

Polyfoam: Όπως συμβαίνει με τα μαξιλάρια αφρού μνήμης, τα μαξιλάρια από πολυαφρό μπορούν να καθαρίζονται με ένα πολύ καλά στραγγισμένο πανάκι με νερό κάθε 2 έως 3 μήνες. Τα μαξιλάρια από πολυαφρό τείνουν να διαρκούν 2 έως 3 χρόνια πριν χρειαστεί να αντικατασταθούν.

Πούπουλο/Φτερό: Πλένετε αυτά τα μαξιλάρια κάθε 3 έως 6 μήνες με στεγνό καθάρισμα με ένα καλά στραγγισμένο πανάκι με νερό. Προτιμότερο διάστημα αντικατάστασης είναι κάθε 1 έως 3 χρόνια ανάλογα με τη χρήση. Μπορείτε να πείτε ότι είναι ώρα για αντικατάσταση, εάν το μαξιλάρι δεν επανέλθει στο κανονικό του σχήμα αφού το διπλώσετε στη μέση.

Πολυεστέρας: Για τα μαξιλάρια από πολυεστέρα προτιμήστε επίσης στεγνό καθάρισμα με ένα καλά στραγγισμένο πανάκι με νερό κάθε 3 έως 6 μήνες. Τα πολυεστερικά μαξιλάρια είναι από τα λιγότερο ανθεκτικά και πρέπει να αντικαθίστανται κάθε 6 μήνες έως 2 χρόνια.

Latex: Αποφύγετε να πλένετε μαξιλάρια λατέξ σε πλυντήριο ρούχων. Μπορείτε να εντοπίσετε καθαρούς λεκέδες και να πλένετε με στεγνό καθάρισμα στο χέρι με ένα καλά στραγγισμένο πανάκι με νερό κάθε 2 έως 3 μήνες. Θα πρέπει να αντικαθιστάτε το μαξιλάρι από λατέξ σας κάθε 2 έως 4 χρόνια.

chambers.

Natural fiber: Natural fibers can be used in the mattress cover or as part of a mattress. Cotton and wool are among the most common natural fibers used in mattresses.

Pillowtop: A top comfort mattress that adds an extra plush surface to your sleep. Usually made of fibers or foam, it is sewn to the top of the mattress and sits on top of the rest of the comfort system.

Support Zone: A design feature in which the stability of the sleeping surface is varied to provide targeted support and shock absorption. This usually promotes good posture and relieves pressure points.

Breathability: How well air flows through a material. Breathable mattress components generally keep the sleeping surface cooler.

Conformance: How well a mattress molds to the shape of your body. The shaping affects pressure relief and comfort.

Deep Compression Support: The ability to support parts of the body that tend to sink deeper into the sleeping surface, such as the hips. Deep compression support is important to promote proper spinal alignment.

Firmness: How hard or soft a mattress is. Mattress firmness is closely related to comfort. Mattress brands may use different terms to describe the firmness of their mattresses. We use a scale of 1 to 10 to help you make direct comparisons between models and manufacturers.

Point elasticity: The degree to which a material is compressed in one location without affecting other areas. A material with high point elasticity, such as memory foam, allows for greater contour with compression directly under pressure. Materials with low point elasticity, such as latex, spread force over a wider area for a more buoyant feel.

Responsiveness: Highly responsive materials, such as springs, return to their original shape quickly when weight is removed, making them sharper and easier to move.

Bonnell Springs: Hourglass-shaped springs connected by helical wires. Bonnell coils are cheap and less responsive.

Pocket Springs: Springs that are individually wrapped in fabric pouches and can move independently, allowing for better contouring and minimal movement transfer. These springs are common in hybrid mattresses.

Hybrid mattress: A mattress made with a spring support core and a signif-

icant foam or latex comfort system. A hybrid mattress aims to combine the best properties of innerspring and all-foam mattresses while minimizing their negatives.

Innerspring Mattress: A style of the mattress with a coil core, fabric cover, and little to no cushioning material.

Tips for a fresh & clean pillow

Memory Foam: A memory foam pillow should not be placed in a washing machine or dryer. Instead, prefer dry cleaning with a well-drained cloth and water every 2 months. Memory foam pillows should be replaced every 2 to 3 years.

Polyfoam: As with memory foam pillows, polyfoam pillows can be cleaned with a very well-drained cloth and water every 2 to 3 months. Foam pillows tend to last 2 to 3 years before needing to be replaced.

Down/Feather: Wash these pillows every 3 to 6 months by dry cleaning with a well-drained cloth and water. The preferred replacement interval is every 1 to 3 years depending on use. You can tell it’s time for a replacement if the pillow doesn’t return to its normal shape after you fold it in half.

Polyester: For polyester cushions also prefer dry cleaning with a well-drained cloth with water every 3 to 6 months. Polyester pillows are among the least durable and should be replaced every 6 months to 2 years.

Latex: Avoid washing latex pillows in a washing machine. You can spot clean stains and wash them by hand dry cleaning with a well-drained cloth with water every 2 to 3 months. You should replace your latex pillow every 2 to 4 years.

ΕΓΓΥΗΣΗ Warranty

Η εγγύηση των στρωμάτων που δίνεται από την ΩΡΙΩΝΑΣ Α.Ε.Β.Ε. - ORION Strom, δίνεται με την προϋπόθεση της σωστής χρήσης του στρώματος και καλύπτεται από τυχόν κατασκευαστικά λάθη και αστοχία υλικών.

Η εταιρεία εγγυάται για την πλήρη επιδιόρθωση για το υπολοιπούμενο χρονικό διάστημα της εγγύησης καθώς και τον τεχνικό έλεγχο του στρώματος. Αντικατάσταση με καινούριο στρώμα δεν γίνεται.

Στην περίπτωση κακής χρήσης, το κόστος επισκευής και μεταφοράς επιβαρύνει τον πελάτη και κατόπιν συνεννόησης με την ΩΡΙΩΝΑΣ Α.Ε.Β.Ε. - ORION Strom.

Στην περίπτωση κατασκευαστικού σφάλματος ή αστοχίας υλικών, δεν επιβαρύνεται ο αγοραστής και ο τελικός καταναλωτής, για την επιδιόρθωση και τη μεταφορά.

Η εγγύηση ισχύει από την ημερομηνία παραγωγής που αναγράφεται στο στρώμα και με την έκδοση του παραστατικού αγοράς.

The warranty for the mattresses given by ORIONAS SA - ORION Strom is given on the condition of proper use of the mattress and is covered by possible manufacturing faults and defects in materials.

The company guarantees the complete repair for the remaining period of the warranty as well as the technical control of the mattress. Replacement of the mattress with a new one is not possible. In case of misuse, costs for repair and transport are charged to the customer after agreement with ORIONAS SA - ORION Strom.

In case of manufacturing fault or material failure, the purchaser and the final consumer will not bear the costs for repair and transport.

The warranty is valid from the date of manufacture printed on the mattress and the issuance of purchase receipt.

Η ΕΓΓΥΗΣΗ ΔΕΝ ΚΑΛΥΠΤΕΙ...

- Όταν δεν εφαρμόζονται οι οδηγίες χρήσης.
- Όταν λεκιάσει ή σχισίσει οποιαδήποτε επιφάνεια του στρώματος.
- Όταν το στρώμα τοποθετείται ακατάλληλα και με δυσκολία στο κρεβάτι χωρίς να έχει κενό 1-2 cm σε μήκος και πλάτος.
- Όταν η βάση, το κρεβάτι ή το υπόστρωμα έχει προεξοχές λόγω κακής ποιότητας.
- Όταν το στρώμα είναι μεγαλύτερο της βάσης του κρεβατιού ή του υποστρώματος.
- Όταν κατά την μεταφορά παραμορφωθεί.
- Έχει βραχεί ή έχουν χρησιμοποιηθεί ακατάλληλα καθαριστικά.
- Εάν το στρώμα λερωθεί ή φθαρεί κατά την μεταφορά, η ΩΡΙΩΝΑΣ Α.Ε.Β.Ε. - Orion Strom δεν φέρει καμία ευθύνη.
- Σε περίπτωση που η μαλακότητα ή η σκληρότητα δεν καλύπτει τις ανάγκες του αγοραστή, επιστροφή του στρώματος δεν γίνεται δεκτή.

Για τον παραπάνω λόγο η ΩΡΙΩΝΑΣ Α.Ε.Β.Ε. - ORION Strom προτείνει να δοκιμάζετε το στρώμα, πριν την αγορά.

WARRANTY DOES NOT COVER ...

- When instructions are not applied.
- When any mattress surface is stained or torn.
- When the mattress is positioned inadequately and with difficulty in the bed without a 1-2 cm gap.
- When the base, the bed or the substrate protrusions due to poor quality.
- When the layer is greater than the base of the bed or the substrate.
- When in transit deformed.
- Wet or unsuitable cleaners have been used.
- If the mattress is soiled or damaged during transport, the ORIONAS A.E.V.E. - Orion Strom has no responsibility.
- If the softness or hardness does not cover the needs of the buyer, return the mattress is not accepted.

For the above reason the ORIONAS SA - ORION Strom suggests to test the mattress before the purchase.

Η ORION Strom έχει την δυνατότητα να τροποποιήσει το στρώμα με υλικά προτίμησης του πελάτη.

Τα υλικά που μπορούν να τροποποιηθούν είναι τα παρακάτω:

- Διπλός κετσές.
- Extra κοκοφοίνικα.
- Αλλαγή ελατηρίου από 15cm σε 10cm.
- Αλλαγή ελατηρίου από 2,3mm σε 2,4mm.
- Αλλαγή τελάρου bonnell σε mini bonnell.
- Προσθήκη λαμάκι περιμετρικά του τελάρου.
- Προσθήκη φάσας περιμετρικής προστασίας.
- Προσθήκη Extra Latex.
- Προσθήκη Extra Memory ή Memory gel.
- Προσθήκη Extra τάπητα αλογότριχας.

• Όλα τα στρώματα μπορούν να κατασκευαστούν και σε στρογγυλή διάσταση κατόπιν συνεννόησης.

• Τα στρώματα bonnell κατασκευάζονται και με ελατήρια 10 cm αντί 15 cm ύψους.

Σύμφωνα με το παραπάνω το τελικό ύψος του στρώματος μειώνεται κατά 5 cm

ORION Strom has the ability to modify the layer with the customer preference materials.

The materials may be necessary to amend the following:

- Double Felt.
- Extra coconut.
- Change the spring from 15cm to 10cm.
- Change the spring from 2,3mm to 2,4mm.
- Change canvas bonnell a mini bonnell.
- Add clamp around the canvas.
- Add pigeon perimeter protection.
- Add Extra Latex.
- Adding Extra Memory or Memory gel.
- Add Extra carpet horsehair felt.

• All mattresses can also be constructed in round dimension upon request.

• The bonnell mattresses are also constructed with springs of 10 cm height instead of 15 cm.

According to the above the final height of mattress is reduced by 5 cm.

ORION FEEL THE GOOD SENSE
strom

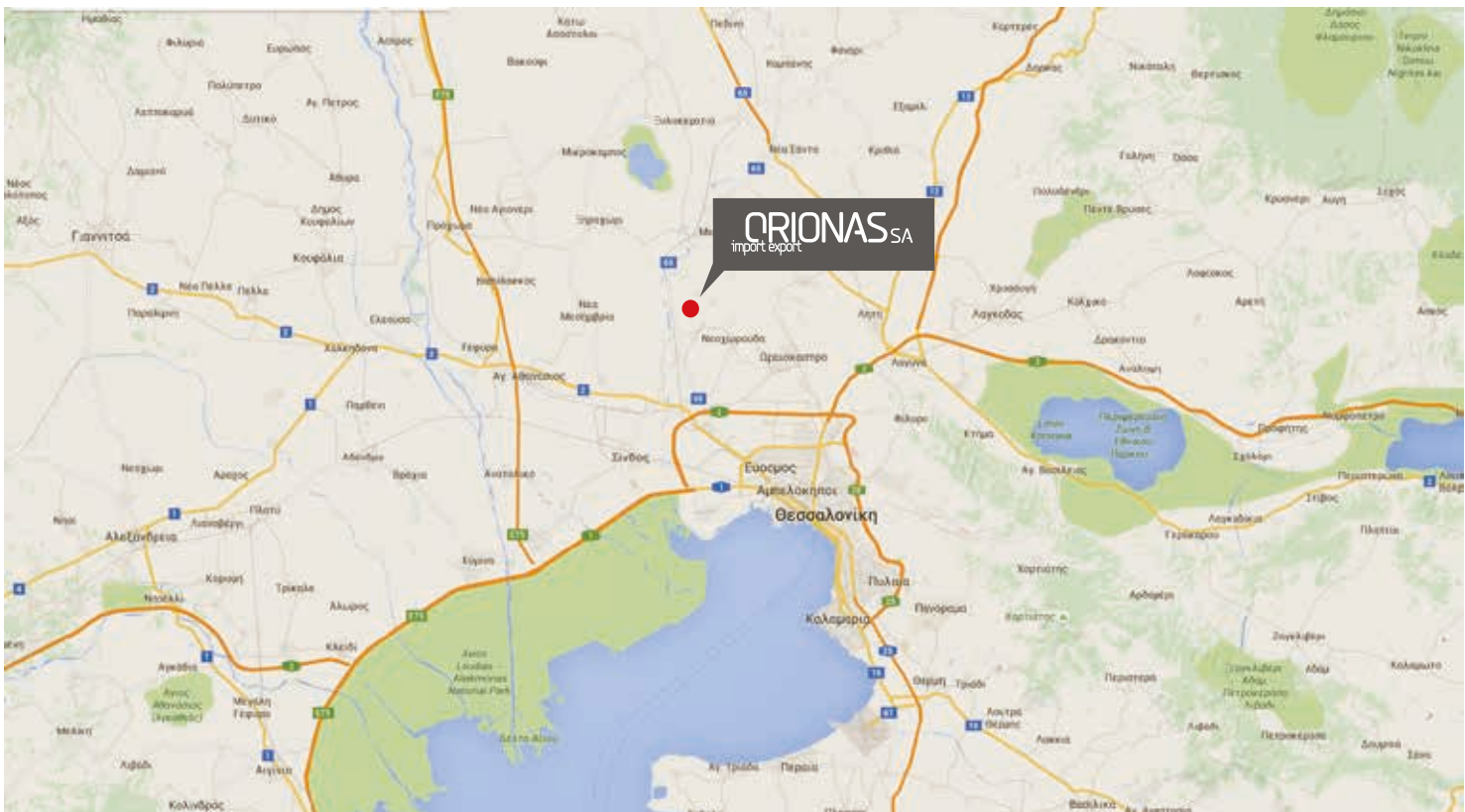

Συντεταγμένες / Coordinates : 40.721720 22.846259